

# E2000 RM



## Villette Les Vacances

DENVER

*GEBRUIKERSHANDLEIDING*

PAG. 2

*USER MANUAL*

PAG. 33

*BENUTZERHANDBUCH*

PAG. 63

*MANUEL DE L'UTILISATEUR*

PAG. 93



Originele instructies: Italiaanse versie

Het doel van deze handleiding is om u de informatie te geven die u nodig heeft voor het juiste gebruik, afstelling en onderhoud van uw fiets.

Neem de tijd om deze instructies zorgvuldig door te lezen voordat u gaat rijden en bewaar ze gedurende de levensduur van de fiets. Ze bevatten belangrijke veiligheids- en onderhoudsinstructies.

Het is de verantwoordelijkheid van de gebruiker om deze handleiding te lezen alvorens het product te gebruiken.

Als u deze instructies niet opvolgt, loopt u het risico van oneigenlijk gebruik van uw fiets, voortijdige slijtage van bepaalde onderdelen, wat kan leiden tot een val en/of een ongeval.

In het geval dat een origineel onderdeel binnen de garantieperiode een fabricagefout blijkt te vertonen, beloven wij het te vervangen. De garantietermijn voor e-bikes is als volgt:

- Stijve frames en vorken: 5 jaar
- Elektrische onderdelen: 2 jaar met de juiste zorg en onderhoud
- Alle andere componenten: 2 jaar bij juiste zorg en onderhoud.

Wat betreft de batterij, deze heeft een garantie van 6 maanden op verbruiksonderdelen (cellen) en 24 maanden op elektrische onderdelen tegen fabricagefouten, op voorwaarde dat de onderstaande gebruiks- en opslaginstructies worden nageleefd:

- ✓ Sluit de positieve pool niet rechtstreeks aan op de negatieve pool van deze batterij;
- ✓ Plaats de batterij niet op een plaats met hoge temperaturen, in een omgeving die is blootgesteld aan direct zonlicht of in de buurt van vuur;
- ✓ Plaats de batterij niet in een vochtige omgeving of ondergedompeld in vloeistof;
- ✓ Haal de accu niet uit elkaar zonder begeleiding van een professionele technicus;
- ✓ Bewaar de batterij in een droge en gematigde omgeving. Laad de batterij elke maand op;
- ✓ Laad deze batterij op met de exclusieve oplader die bij uw fiets wordt geleverd.
- ✓ Lever uw gebruikte batterij in bij uw verkoper.

Deze garantie omvat geen arbeids- of transportkosten. Het bedrijf aanvaardt geen aansprakelijkheid voor gevolgschade of speciale schade. Deze garantie is alleen van toepassing op de oorspronkelijke koper met een aankoopbewijs dat elke claim valideert. Deze garantie is alleen van toepassing in het geval van defecte onderdelen en dekt niet de gevolgen van normaal gebruik, huurgebruik, professioneel gebruik of schade veroorzaakt door ongelukken, misbruik, overmatige belasting, nalatigheid, onjuiste montage, onjuist onderhoud of toevoeging van voorwerpen die niet overeenkomen met normale gebruik van de fiets.

Geen enkele fiets is onverwoestbaar en er kan geen claim worden aanvaard voor schade veroorzaakt door oneigenlijk gebruik, huurgebruik, professioneel gebruik, gebruik bij wedstrijden, stunts, ramp jumps, jumps of soortgelijke activiteiten. Klachten dienen te worden ingediend bij de dealer. Uw wettelijke rechten worden niet aangetast.

Het bedrijf behoudt zich het recht voor om gegevens zonder voorafgaande kennisgeving te wijzigen of te corrigeren. Alle informatie en details in deze handleiding zijn correct op het moment van drukken.

Het is verboden de bij de fiets geleverde handleiding te wijzigen of eraan te knoeien.

De fiets is gecertificeerd volgens de normen van de geldende wet.

Het is ten strengste verboden om de parameters en specificaties van de gemonteerde elektrische/mechanische componenten en de standaardfuncties van de fiets te wijzigen aangezien dit de goede werking van het voertuig en de veiligheid van de gebruiker zelf in gevaar zou brengen.

In het geval dat dit gebeurt, bent u volledig verantwoordelijk voor alle gerelateerde schade.

## **Gebruiksvoorwaarden van deze fiets met elektrische ondersteuning**

Deze fiets met elektrische ondersteuning werd ontworpen voor een gebruik in de stad of de randstad. Hij laat toe zich te verplaatsen in de stad, op straat of op een geplaveide oppervlakte waar de wielen altijd in contact met de grond blijven. Hij is uitgerust met een elektrische ondersteuning tijdens het trappen, hetgeen uw dagelijkse verplaatsingen zal vergemakkelijken, om verder en langer te gaan. Uw fiets met elektrische ondersteuning is een fiets voor volwassenen, voor personen ouder dan 14 jaar. Wanneer de fiets door een kind wordt gebruikt, zijn de ouders verantwoordelijk en ze moeten nagaan of de gebruiker in staat is de fiets in alle veiligheid te gebruiken.

Uw fiets is niet bestemd om te worden gebruikt op niet geasfalteerde terreinen of terreinen in slechte staat. Hij werd niet ontworpen voor een "alle terrein" gebruik, noch voor wedstrijden. Het feit dit gebruik niet te respecteren kan een val of een ongeval veroorzaken en kan voortijdig en mogelijk onomkeerbaar de staat van de fiets met elektrische ondersteuning aantasten.

Uw fiets met elektrische ondersteuning is geen bromfiets. Het doel van de ondersteuning is een aanvulling op het trappen te leveren. Op het ogenblik dat u begint te trappen start de motor en helpt ze u bij uw inspanning. De ondersteuning varieert in functie van de snelheid van de fiets, hoog bij het starten, minder wanneer de fiets goed rijdt en verdwijnt wanneer de fiets een snelheid van 25 km/h bereikt heeft. De ondersteuning verdwijnt wanneer de twee remgrepen worden bediend of wanneer de snelheid hoger dan 25 km/h ligt. Deze herbegint automatisch beneden de 23 km/h met het trappen.

Hij moet correct worden onderhouden volgens de instructies van deze handleiding.



**WAARSCHUWING:** Net als elk mechanisch onderdeel ondergaat een fiets grote belastingen en verslijt hij. De verschillende materialen en onderdelen kunnen verschillend op slijtage of moeheid reageren. Wanneer de voorziene levensduur van een onderdeel wordt overschreden, kan dit plotseling breken en zo kwetsuren aan de fietser veroorzaken. Scheuren, krassen en verkleuring van de zones die blootstaan aan grote belasting geven aan dat de levensduur van het onderdeel werd overschreden en dat het moet worden vervangen.

### **Aanbeveling: Een veilig gebruik**

Vooraleer uw fiets met elektrische ondersteuning te gebruiken zorgt u ervoor dat hij in goede staat van werking is. Kijk in het bijzonder de volgende punten na:

- De positie moet comfortabel zijn
- De moeren, schroeven, spanhendels, het vastzitten van de onderdelen
- De remmen werken goed
- De loop van het stuur is goed zonder te veel speling, de bocht zit correct bevestigd aan de stuurpen
- De banden worden niet belemmerd en de lagers zijn correct afgesteld
- De wielen zijn correct aangespannen en bevestigd aan het frame/de vork
- De banden zijn in goede staat en hun druk is de juiste
- De staat van de velgen
- De pedalen zijn stevig vastgemaakt aan de trapinrichting
- De werking van de transmissie
- De reflectoren staan in de goede positie.



**AANBEVELING:** Uw fiets moet om de 6 maanden worden nagekeken door een professional om zeker te zijn van de goede staat van werking en van de gebruiksveiligheid. De gebruiker is verantwoordelijk voor de goede staat van werking van alle onderdelen voordat de fiets wordt gebruikt.

Kies een veilige plek, ver van het verkeer, om u vertrouwd te maken met uw nieuwe fiets. De ondersteuning kan krachtig beginnen werken, ga na of uw stuur wel degelijk recht staat en dat de weg vrij is. Wij raden u sterk aan om u minimaal met een helm uit te rusten voordat u met de fiets gaat rijden.

Zorg dat je in goede gezondheid bent voordat je op je fiets stapt.

In ongewone weersomstandigheden (regen, koude, nacht, enz.) moet u bijzonder waakzaam zijn en uw snelheid en reacties navenant aanpassen.

Tijdens het vervoer van uw fiets aan de buitenkant van uw voertuig (fietsendrager, bagagedrager) wordt ten zeerste aangeraden de batterij uit te nemen en ze op een plaats met een matige temperatuur op te slaan.

De gebruiker moet zich schikken naar de eisen van de nationale reglementering wanneer de fiets wordt gebruikt op de openbare weg (naleven van de verkeersregels, bijvoorbeeld verlichting en signalisatie).



**WAARSCHUWING:** U erkent verantwoordelijk te zijn voor elk verlies, elke kwetsuur of elke schade veroorzaakt door het niet-naleven van de hierboven vermelde instructies en dat dit de garantie automatisch zal annuleren.

## Structuur van de fiets met elektrische ondersteuning

Structuur van de TAKEAWAY E100 RM



- |                                       |                      |
|---------------------------------------|----------------------|
| 1. Deksel en binnenband               | 13. Zadelpenklem     |
| 2. Velg                               | 14. Zadelbuis        |
| 3. Vork                               | 15. Batterij         |
| 4. Spaken                             | 16. Rek              |
| 5. Voorspatbord                       | 17. Achterlicht      |
| 6. Frame                              | 18. Achterspatbord   |
| 7. Kolom                              | 19. Motor            |
| 8. Knoppen, remhendels, versnellingen | 20. Vrijloop         |
| 9. Display                            | 21. Achterderailleur |
| 10. Framevergrendeling                | 22. Kickstand        |
| 11. Pedalen                           | 23. Lamp voor        |
| 12. Crankstel                         | 24. Bedrading        |

## Eerste ingebruikneming en afstellingen

### Installatie van beveiligingselementen

#### Verlichting

Er is verlichting voor u, deze bestaat uit twee reflectoren (een witte inbegrepen in de koplamp voor en een rode bevestigd op het achterspatbord), een koplamp voor, een achterlicht, twee andere oranje reflectoren tussen de spaken van de wielen .

Het verlichtingssysteem is een veiligheidsvoorziening van uw fiets, deze moet aanwezig zijn op uw fiets. Controleer of uw verlichtingssysteem goed werkt voordat u vertrekt.

#### Koplamp

Frontverlichting wordt direct vanaf het scherm geactiveerd. Zie hoofdstuk "Display" op de volgende pagina's.

#### Achterlicht

verlichting rug Oosten geactiveerd direct sinds het scherm . zien hoofdstuk "Weergave" op DE Pagina's volgen .

#### deurbel

Op je stuur zit een bel. Hiermee ben je tot op 50 meter afstand te horen.

De bel is een veiligheidskenmerk van je fiets, deze moet op je stuur aanwezig zijn.

#### Een helm dragen

Voor veilig gebruik is het dragen van een fietshelm sterk aan te raden. Het garandeert een vermindering van hoofdtrauma bij een val.



**WAARSCHUWING:** Het dragen van een helm is verplicht voor kinderen onder de 14 jaar als bestuurder of passagier.

Voor meer informatie wendt u zich tot uw verdeler.

## Afstelling van het zadel en het stuur

Het is belangrijk dat uw fiets wordt afgesteld op uw lichaamsbouw.

### Zadel

Open het snelblokkeersysteem (zie paragraaf "Banden" voor de gebruiksmethodologie van het snelblokkeersysteem).

Tijdens de afstelling van het zadel op de laagste positie zorgt u ervoor dat dit geen enkel onderdeel van de fiets, zoals bijvoorbeeld de bagagedrager, raakt. Zo mag u ook niet het minimale invoegmerkteken van de zadelbuis overschrijden. Dit invoegmerkteken mag nooit zichtbaar zijn tijdens het rijden met de fiets.



Om de correcte hoogte van het zadel na te gaan gaat u op het zadel zitten met gestrekte benen, de hiel rust op het pedaal (fig. B). Tijdens het trappen zal de knie lichtjes worden geplooid, met de voet in de lage stand (fig. A).

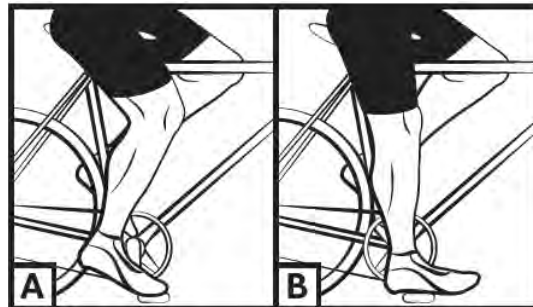

**OPGEPAST:** De zadelveren moeten goed beschermd zijn wanneer er een kinderstoel wordt geïnstalleerd om te vermijden dat de vingers van het kind verpletterd worden.



## Stuur

Het stuur van uw fiets kan in de hoogte worden afgesteld. Om de stuurhoogte aan te passen, gebruikt u de snelkoppeling zoals op onderstaand schema aangegeven:

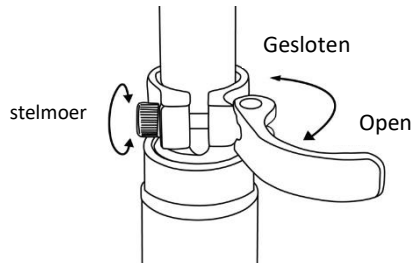

Let erop dat het minimale invoegmerkteken niet wordt overschreden (Dit invoegmerkteken mag nooit zichtbaar) zijn.

De positie van de handgreep op de dwarsarm kan worden geregeld door de kap van de dwarsarm los te draaien met de hendel van de snelkoppeling, draai de handgreep zoals u het wenst en zet de kap weer vast door de hendel te sluiten. Zorg ervoor dat de handgreep correct uitgelijnd is.

## Banden

Kijk geregeld de bandenspanning na. Rijden met onvoldoende opgeblazen of te erg opgeblazen banden kan het rendement doen zakken, een voortijdige slijtage veroorzaken, beschadigingen ter hoogte van de velg veroorzaken, de autonomie verlagen of het risico op ongevallen vergroten.

Wanneer een aanzienlijke schade of een inkeping zichtbaar is op de banden, vervangt u ze voordat u met de fiets rijdt. De fabrikant heeft een drukbereik aangebracht op de zijkant van de banden en u vindt het in onderstaande tabel. De druk moet aangepast zijn aan het gewicht van de gebruiker.

Model	Grootte fiets	Afmeting binnenbanden	Afmeting banden	Druk	
				PSI	Bar
City	20"	20*1.75	20*1.75	40-65	2,8-4,5

## Methode voor het bepalen van de goede regeling van het snel vergrendelmechanisme (wiel en zadelklem)

De snelle vergrendeling werd ontworpen om manueel bediend te worden. Gebruik nooit gereedschap om het mechanisme te blokkeren of te deblokkeren, want zo kunt u het beschadigen

Om de spankracht van de wielas af te stellen moet u de regelmoer en niet de snelspanhendel gebruiken. Wanneer de hendel kan worden bediend door een minimale druk met de hand uit te oefenen, betekent dit dat hij niet genoeg aangespannen is. U moet dus de regelmoer opnieuw vastzetten. Het snelvergrendelsysteem moet de vorkklem markeren wanneer het gesloten is in de geblokkeerde stand. Bij elke afstelling kijkt u de goede centrering van het voorwiel tegenover de vork na. Om de snelle vergrendeling af te stellen, te sluiten en te openen past u volgende methode toe:

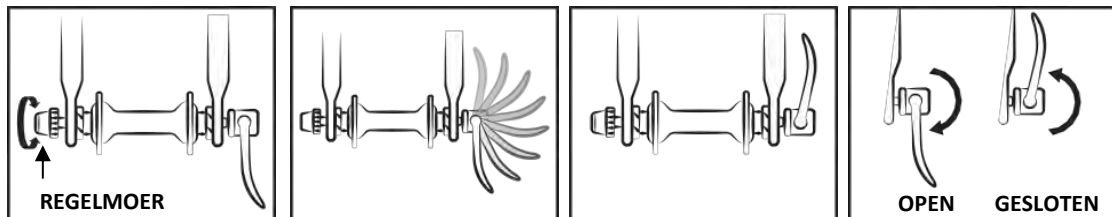

### Afstelling van de remmen

Voor elke rit gaat u na dat de remmen vooraan en achteraan in perfecte staat van werking zijn. De rechterhendel activeert uw achterrem. De linkerhendel activeert de voorrem. Het wordt aanbevolen gemiddeld uw remkracht 60/40 te verdelen over de voor- en de achterrem.

De remgreep mag niet in contact komen met het stuur en de kokers mogen geen scherpe hoek vormen, zodat de kabels met een minimale wrijving schuiven. Beschadigde, rafelige, verroeste kabels moeten onmiddellijk worden vervangen.

#### WAARSCHUWINGEN:



- Bij regen of vochtig weer zijn de remafstanden langer. Het wordt aanbevolen om in een dergelijke situatie te anticiperen op het remmen.
- In bochten en bij het afremmen kan het stuur een negatieve invloed hebben op de responstijd van de fietser.

### Afstelling van de V-brake-remmen

De remblokjes oefenen een rechtstreekse druk uit op wielvelgen. De drukintensiteit wordt bediend door een hendel verbonden met een kabel aan de rem. Bedien de remgreep niet wanneer het wiel niet in het frame zit.

Positioneer de armen van het remblok verticaal en parallel met behulp van de goede kabelspanning. Nadat u de kabelpositie bepaald hebt, zet u de kabel vast met de gepaste schroef.

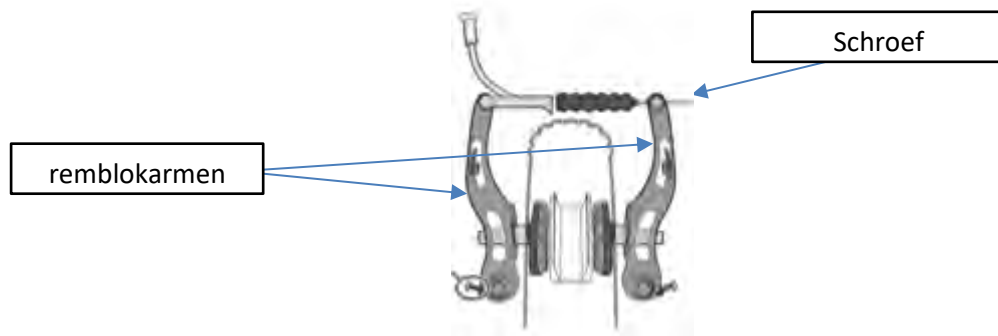

- Lijn het remblokje uit op de velgflank.



- Regel de afstand tussen de remblokjes en de velg, van 1 tot 3 mm, zodat het remmen efficiënter wordt.
- Verwijder de achterkant van het remblokje een beetje van de velg.

Profileerrichting



- Regel de symmetrie van de blokjes door de terugstelveren van de linker- en de rechterblokjes uit te balanceren.



- Met een systeem van moer en tegenmoer ter hoogte van de remgreep kunt u de kabelspanning regelen en dus ook de remkracht die in de tijd zal variëren in functie van de slijtage van de remblokjes.

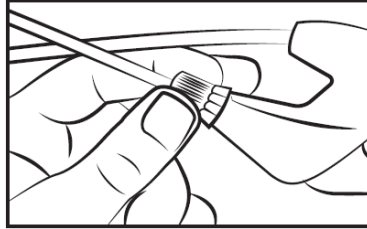

### Vervanging van de remschoenen en de remblokken

- V-brake-rem

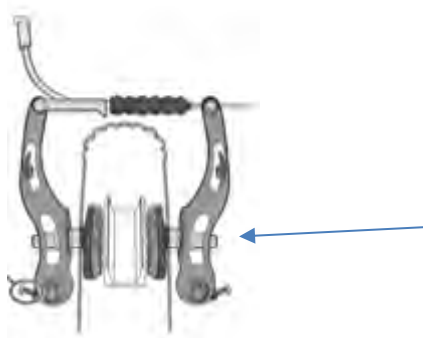

Draai de remblokjes los met behulp van een inbussleutel van 5 mm.

Breng de remblokjes in de juiste richting op de remklauw aan.

Zet de remblokjes opnieuw vast, waarbij u het aanspannen respecteert, zie vorig hoofdstuk IV.1.

### Slijtage van de velgen

Net als elk ander onderdeel moet de velg geregeld worden gecontroleerd. De velg kan aftakelen en breken, en zo controleverlies over het stuur en een val veroorzaken.



**OPGEPAST:** Het is erg belangrijk dat de slijtagestaat van de velgen wordt nagekeken. Wanneer het merkteken onzichtbaar wordt bij een V-brake, dan betekent dit dat de velg zijn maximale slijtage voor een veilig gebruik heeft bereikt. Een beschadigde velg kan erg gevaarlijk zijn en moet worden vervangen. Stel het remblok af en laat hierbij een ruimte van 1 tot 1,5 mm met de velg.

De remgreep mag niet in contact komen met het stuur en de kokers mogen geen scherpe hoek vormen, zodat de kabels met een minimale wrijving schuiven. Beschadigde, rafelige, verroeste kabels moeten onmiddellijk worden vervangen.

#### WAARSCHUWINGEN:



- Bij regen of vochtig weer zijn de remafstanden langer. Het wordt aanbevolen om in een dergelijke situatie te anticiperen op het remmen.
- In bochten en bij het afremmen kan het stuur een negatieve invloed hebben op de responstijd van de fietser.
- De remschijven niet aanraken na een intensief gebruik van het remsysteem van uw e-bike, want u kunt zich verbranden.

#### Afstelling van het versnellingsysteem

Uw fiets is voorzien van verschillende manueel bediende versnellingen, dankzij een Shimano RevoShift-systeem met derailleur achteraan. Gebruik de rechterhendel voor de gewenste versnelling.

Hoe hoger de indicator staat, hoe moeilijker trappen het is en omgekeerd.

Opgepast, fiets nooit achteruit tijdens het schakelen van versnelling en forceer de bedieningshendel nooit in een positie.

Voor een optimaal gebruik van het versnellingsysteem raden wij aan te schakelen wanneer u niet intensief aan het fietsen bent.



#### Afstelling van de geleidepennen

Met schroef L kan de bovenste geleidepen (kant grote versnelling) worden geregeld. Door de schroef L los te schroeven positioneert de ketting zich meer naar de buitenkant van het grote tandwiel.

Met schroef H kan de binnenste geleidepen (kant kleine versnelling) worden geregeld.

Door de schroef H los te schroeven positioneert de ketting zich meer naar de buitenkant van het kleine tandwiel.

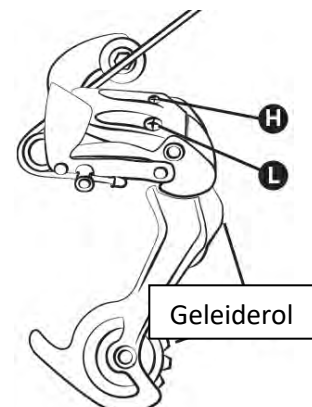

Deze handelingen gebeuren per kwartslag. Bij elke regeling moet u een perfecte uitlijning bekomen tussen het kettingwiel, de ketting en het loopwiel van de derailleur achteraan.

Schema derailleur achteraan:

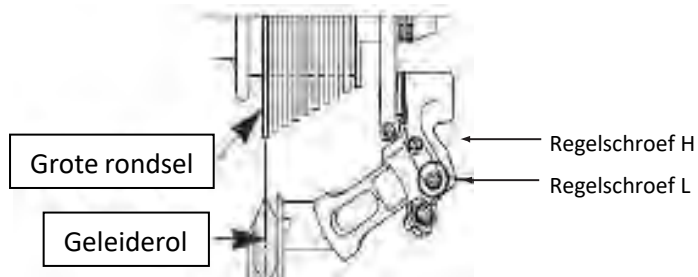

### Afstelling van de kettingspanning

Om een verandering van de krans correct te doen, gebruikt u het wielkje op de derailleur achteraan. Met dit wielkje kunt u de kabelspanning van de derailleur regelen en de derailleur correct positioneren afhankelijk van de gekozen snelheid.

### Afstelling van de ketting

Uw fiets is uitgerust met een externe derailleur achteraan, de ketting wordt automatisch aangespannen.

### Om de ketting te vervangen

Meestal worden nieuwe kettingen verkocht met te veel schakels. De eerste stap is ze op de goede lengte te maken. De meest veilige manier is het aantal schakels van de oude ketting te tellen zodat de nieuwe ketting op basis hiervan kan worden gemaakt. Om de oude ketting te demonteren volstaat het ze weg te nemen (een kettingnok wegnemen).

Daarna moet u de nieuwe ketting aanbrengen. U moet ze hiervoor aanbrengen rond de trapasplaat en de krans achteraan, opdat ze correct ingrijpt op de andere transmissie-onderdelen. Om de ketting te sluiten raden we aan een snelkoppeling te gebruiken. Deze werkt als vrouwelijke schakel die wordt aangebracht tussen twee mannelijke schakels. Dankzij de snelkoppeling kan de ketting ook gemakkelijker worden weggenomen om ze schoon te maken.

Om te controleren of de kettinglengte de juiste is, moet ze op het kleine tandwiel worden gelegd. In deze configuratie moet de virtuele lijn tussen de naaf van het achterwiel en de as van de onderwals van de derailleur verticaal zijn.

### Vervanging van de pedalen

Om uw pedalen te vervangen, identificeert u ze door te kijken naar de letter op het pedaal. Het rechterpedaal wordt aangeduid met "R" (Right) en het linkerpedaal met "L" (Left). Draai het pedaal R in de richting van de wijzers van een uurwerk om het op de zwenkel te bevestigen. Draai het pedaal L in de tegenovergestelde richting van de wijzers van een uurwerk.

## Wiel en motor

Na de eerste gebruiksmaand wordt aangeraden uw spaken opnieuw aan te spannen om de impact van de tractie van de motor op uw achterwiel te beperken. Tijdens het opstarten van de motor kunt u een licht geluid te horen krijgen. Dit lawaai is normaal want de motor start op en ondersteunt het trappen. Dit lawaai kan erger worden wanneer hij volop wordt gebruikt.

## Bagagedrager

Uw fiets wordt verkocht met een bagagedrager. Hij werd al bevestigd boven uw achterwiel. De bevestigingselementen moeten worden aangespannen en geregeld worden nagekeken op een koppel van 4 - 6 Nm. Uw bagagedrager werd ontworpen voor een maximale belasting van 25 kg, er kan ook een kinderstoel op worden bevestigd.



**OPGEPAST:** Uw bagagedrager werd niet ontworpen om een aanhangwagen te trekken.

Uit veiligheidsoverwegingen mag de bagage enkel op de bagagedrager worden vervoerd.

Een geladen bagagedrager beïnvloedt het gedrag van uw fiets.

Verdeel de bagage evenwichtig over de twee kanten om de stabiliteit van uw fiets te bevorderen. De bagage moet stevig aan de bagagedrager worden bevestigd. Voor elk gebruik moet worden nagekeken dat er niets loshangt en in het achterwiel van de fiets kan terechtkomen. De bagagedrager niet zomaar op goed geluk afstellen, vraag raad aan uw verdeler voor een eventuele aanpassing. Pas uw bagagedrager niet aan, elke wijziging aan de bagagedrager door de gebruiker maakt deze instructies ongeldig. De bagage mag de reflectoren en de verlichting van uw fiets niet onzichtbaar maken.

## Standaard

Voor elk gebruik moet u nagaan dat uw standaard naar boven staat.

## Onderhoud

Voor uw veiligheid, maar ook om zijn levensduur te verlengen moet uw fiets geregeld worden onderhouden. Het is belangrijk dat de mechanische onderdelen periodiek worden gecontroleerd om in voorkomend geval de versleten onderdelen of onderdelen met slijtagesporen te vervangen.

Tijdens een vervanging van onderdelen is het belangrijk dat originele stukken worden gebruikt om de prestaties en de betrouwbaarheid van de fiets te bewaren. Let erop de juiste vervangstukken te gebruiken voor de banden, de binnenbanden, de transmissie-onderdelen en de verschillende elementen van het remsysteem.

Het is de verantwoordelijkheid van de gebruiker om verschillende delen van de originele onderdelen te gebruiken.



**WAARSCHUWINGEN:** Verwijder altijd de batterij voor een onderhoudsbeurt.

## Schoonmaak

Om de corrosie van de fiets te vermijden is het nodig uw fiets geregeld met zacht water af te spoelen, vooral wanneer hij werd blootgesteld aan zeelucht.

De schoonmaak moet gebeuren met een spons, een bakje lauw zeepsop en een waterstraal (niet onder druk).



**AANBEVELING:** Let er speciaal op dat u geen hogedrukreiniger gebruikt.

## Smering

De verschillende bewegende onderdelen smeren is essentieel om corrosie te vermijden. Olie geregeld de ketting, borstel de kransen en de bladen, breng periodiek een paar oliedruppels aan op de kabelkokers van de remmen en de derailleur.

Het is aan te raden eerst de te smeren elementen schoon te maken en te laten drogen.

Het is aan te raden een speciale olie te gebruiken om de ketting en de derailleur te smeren. Voor de andere onderdelen moet u een vet gebruiken.



## Geregelde controles

Het aandraaien van de bouten: greep, commandeur, pedalen, stuurpen.

De toe te passen aanspankoppels zijn de volgende:

ONDERDELEN	VOORGESCHREVEN KOPPEL (Nm)	BIJZONDERE VOORSCHRIFTEN
Pedalen op crankarmen	30 - 40	De schroefdraden smeren
Crankarm op bracket	30 - 40	De schroefdraden smeren
Stuurpen/stuurpen vastdraaien		Automatisch aanspannen
Balhoofdstellen vastdraaien		Automatisch aanspannen
Remhendel	14 - 15	Plunjer (stuurpen)
Remklauwen	6 - 8	
Zadel	6 - 8	
Zadelpenklem	18 - 20	
Wiel		Snelspanner
Pedalen op crankarmen	30	

De andere aanspankoppels hangen af van de afmetingen van de moeren: M4: 2,5 tot 4.0 Nm, M5: 4.0 tot 6.0 Nm, M6: 6.0 tot 7.5 Nm. Span de schroeven aan volgens het vereiste koppel.

Controleer geregeld de banden en meer bepaald de staat van de vertanding van de achterband: slijtage, sneden, scheuren, doorboringen. Vervang het wiel indien nodig. Controleer de velgen en overmatige slijtage, vervormingen, sneden, scheuren, enz.

## Revisies

Om de veiligheid te verzekeren en de onderdelen in goede staat van werking te houden moet u uw e-bike geregeld door uw verkoper laten nakijken. Bovendien moet het onderhoud van uw fiets geregeld door een gekwalificeerde techniekier gebeuren.

### Eerste revisie: 1 maand of 150 km

- Nazicht van het vastzitten van de elementen: commandeur, wiel, stuurpen, pedalen, stuurbocht, zadelpen
- Nazicht van de werking van de elektrische ondersteuning,
- Nazicht en regeling van de remmen,
- Spanning en/of uitlijnen van de wielen.

### Elk jaar of 2000 km:

- Nazicht van de slijtageniveaus (remschoenen, transmissie, banden),
- Nazicht van de werking van de elektrische ondersteuning,
- Controle van de lagers (bracket, wielen, stuurinrichting, pedalen),
- Controle van de kabels (remmen, derailleur),
- Nazicht van de verlichting,
- Spanning en/of uitlijnen van de wielen.

**Om de 3 jaar of 6000 km:**

- Nazicht van het slijtagniveau (transmissie, banden)
- Controle van de lagers (crank case, wielen, directie, pedalen)
- Controle van de kabels (remmen, derailleur, ophanging)
- Vervanging van de transmissie (ketting, vrijloop, kettingblad),
- Nazicht van de werking van de elektrische ondersteuning,
- Vervanging van de banden,
- Controle van de slijtage van de wielen (spaken, velg),
- Spanning van de spaken en/of uitlijnen van de wielen,
- Vervanging van de remblokken,
- Controle van de werking van de elektrische ondersteuning.
- Controle van de elektrische functies.

**Ondersteuning van het trappen en batterij**

De gebruiker moet de crank set naar voor draaien om te genieten van de gemotoriseerde ondersteuning. Het gaat om een belangrijk veiligheidsaspect. Deze e-bike levert een gemotoriseerde bijstand tot een snelheid van 25 km/h. Hierboven zal de motor stilvallen. U kunt sneller rijden, maar u moet dit doen met eigen inspanning, zonder elektrische assistentie.

De motor zal niet werken zolang de crank set geen volledige omwenteling gemaakt heeft. Deze functionaliteit beschermt de motor en zijn controller en verlengt de levensduur van de elektrische onderdelen.

**Ondersteuning bij het trappen**

Om de fiets te starten bedient u de hoofdschakelaar aan de kant van de batterij **ON/OFF**.

Alle andere afstellingen en informatie gebeurt rechtstreeks op het stuurscherm.



**Aanbeveling:** Let erop dat u de hoofdschakelaar op de batterij uitschakelt wanneer u niet op het zadel zit. Dit spaart de batterij.

**DISPLAY LCD en Functie:**

**Knop Definitie:**

“ M ” betekent "MODE", 

“ + ” betekent “UP”,

“ - ” betekent “DOWN” 



**FUNCTIEOVERZICHT:**

**Volledig beeld**

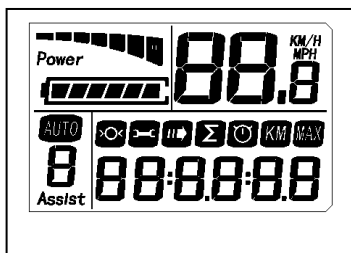

**Normale weergave**

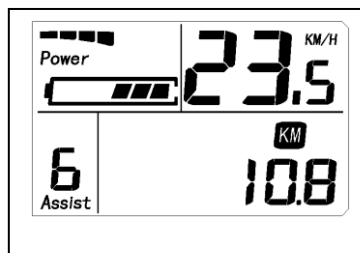

**MODE**

Druk op MODE en start het display. Het display voorziet de controller van stroom. Wanneer het scherm werkt, druk dan 3 seconden op MODE om de stroom uit te schakelen. Wanneer het display wordt uitgeschakeld, verbruikt het geen batterij. De lekstroom is niet meer dan 2  $\mu$ A.

※ Het paneel gaat in slaapmodus wanneer de snelheid gedurende 5 minuten minder dan 2 km/u is.

**STROOMWEERGAVE**

Dat vertegenwoordigt de ontladstroom van de regelaar op dit moment, elk segment is 2A, zes segmenten is  $\geq$ 12A.

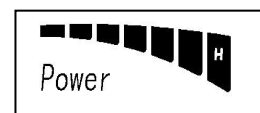

## SNELHEIDSWEERGAVE

Het geeft de huidige rijsnelheid van de e-bike weer. De snelheidswaarde ziet er als volgt uit



## KM/H & MPH

Houd de knoppen "+" en "-" 2 seconden ingedrukt om naar de instelmodus te gaan. Druk op MODE om instellingsparameters (KM/H of MPH) te kiezen en druk op de knoppen "+" en "-" om de instelling te verlaten.

Om het totaal aantal afgelegde kilometers te resetten, houdt u de knoppen "+" en "-" 5 seconden ingedrukt om het onderstaande scherm weer te geven.

Houd de knop "-" ingedrukt om te resetten.

Druk nogmaals gedurende 5 seconden op de knoppen "+" en "-" om terug te keren naar het hoofdscherm.



## INDICATOR ACHTERGRONDVERLICHTING

Houd UP 1,5 seconden ingedrukt terwijl de stroom is ingeschakeld om de achtergrondverlichting in te schakelen. Klik nogmaals gedurende 1,5 seconden om de achtergrondverlichting uit te schakelen.

## 6 KM/H WORK

Houd  3 seconden ingedrukt en ga naar de loopmodus voor ondersteuning. De e-bike rijdt 6 km/u. Display zoals afgebeeld.

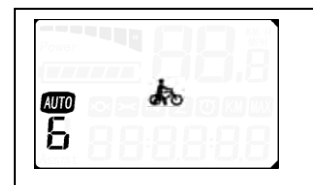

## ASSIST LEVEL SELECTION

### SELECTIE ONDERSTEUNINGSNIVEAU

Klik op UP of DOWN om de fasen en de uitgangsvermogensverhouding te wijzigen, het uitgangsvermogensbereik loopt standaard van niveau 0 tot niveau 6 (de niveaus kunnen door de gebruiker worden aangepast), de standaardwaarde is niveau 1.



### FOUTCODE-INDICATOR

Als er iets mis is met het elektronische besturingssysteem, knippert het scherm met 1 Hz en toont het automatisch de foutcode. Verschillende foutcodes komen overeen met verschillende foutinformatie, zie de laatste pagina Foutcodetabel voor meer informatie..

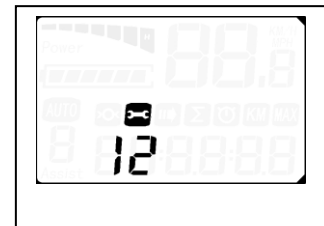

### AFSTANDSINDICATOR

Als het display is ingeschakeld, klikt u op MODE om de display-informatie te wijzigen. Het display toont achtereenvolgens ODO en rittijd, ritafstand, maximumsnelheid en autocyclusweergave.

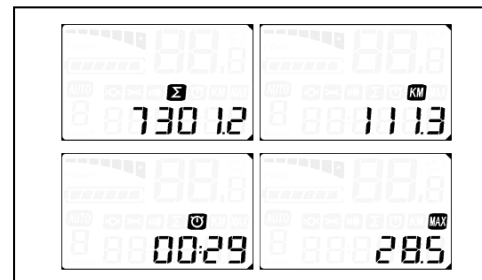

※  betekent automatische cyclusweergave.

### BATTERIJ-INDICATOR

Als de batterijcapaciteit hoog is, branden de zes batterijsegmenten allemaal. Als de batterij bijna leeg is, knippert het batterijvakje. Dit geeft aan dat de batterij ernstig leeg is en onmiddellijk moet worden opgeladen.

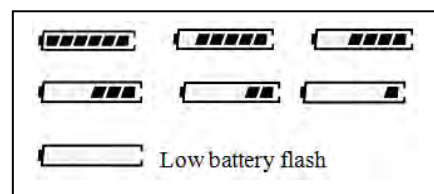

### AUTOMATISCHE SLAAPSTAND NA 5 MINUTEN

Als de e-bike 5 minuten stilstaat, gaat het systeem automatisch in de slaapstand.

## VEELVOORKOMENDE PROBLEMEN EN OPLOSSINGEN

V : Waarom kan het display niet opstarten?

A : De connector tussen het display en de controller controleren.

V : Hoe ga ik om met de foutcode?

A : Verhelp het probleem onmiddellijk in de werkplaats. Als het niet kan worden opgelost, kunt u naar de reparatiepunten voor elektrische voertuigen gaan om het tijdig te repareren.

## FOUTCODETABEL

De foutcode komt overeen met de foutdefinitie.

Foutcode	Definitie
1	Stroomfout of MOS beschadigd
2	Gasklepfout (startdetectie)
3	Motor geen fasepositie
4	Hall-fout
5	Rem fout (Start detectie)
6	Onderspanning
7	Motor slaat af
8	Communicatieregelaar ontvangen fout
9	Communicatiescherm ontvangen fout

## Bediening van de batterij

Bij de elektrische fietsen bevindt de batterij zich in de achterdrager (het batterijpakket is rechtstreeks verbonden met de controller-kast vooraan).

De schuif van de batterij is bevestigd op de drager.

Vervolgens wordt de batterijhouder vergrendeld met de sleutel, zie de bedieningsdetails hieronder.



Plaats eerst de batterijhouder horizontaal langs deze schuifregelaar, duw hem dan in en zorg voor een goede pasvorm. Ten tweede, zorg ervoor dat de batterij stevig in de controllerbehuizing is geduwd en dat de connector goed in de controllerbox is geplaatst.

## Accuslot

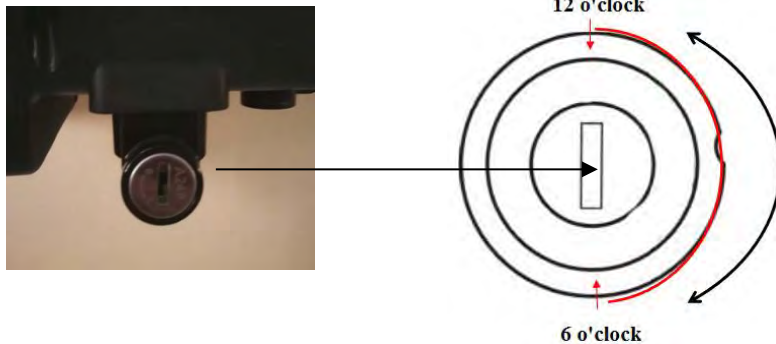

Steek vanuit de beginpositie 12 uur (waarbij de batterij en de drager zijn ontgrendeld) de sleutel in de sleuf, druk op en draai hem met de klok mee naar positie 6 uur (de batterij wordt dan vergrendeld met de drager). Integendeel, je kunt het ontgrendelen.

## Acculading

Als er een stopcontact beschikbaar is binnen het bereik van uw fiets, kunt u uw fiets rechtstreeks opladen met de batterij nog aan de fiets bevestigd. De oplaadpoort is bedekt met een plastic dop, met een gele pijl voor kennisgeving. Open het, dan laad je de batterij direct op. Het verwijderen van de batterij is handig voor het opladen op een locatie waar de fiets niet past of wanneer er geen bereikbare wisselstroomvoeding aanwezig is op de plaats waar de fiets geparkeerd

staat

Voordat u de batterij uit de fiets verwijdert, moet u de volgende stappen ontgrendelen:

- \* zorg ervoor dat de schakelaar uit staat.
- \* Druk op de sleutel en draai hem tegen de klok in van 6 uur naar 12 uur positie.
- \* **Vergeet niet om de sleutel uit te halen en te verzorgen nadat u de batterij uit de drager hebt gehaald !!!**



**OPGEPAST:** Vergeet niet de sleutel weg te nemen en veilig op te bergen, nadat u de batterij van de bagagedrager hebt verwijderd!

## Gebruik van de lader

Alvorens de batterij te laden vragen wij de gebruikershandleiding en de laadhandleiding te lezen indien u ze samen met uw fiets hebt gekregen. Gelieve eveneens nota te nemen van de punten met betrekking tot de batterijlader:

- Respecteer de instructies op het etiket van de batterijlader.
- Gebruik de lader niet in de nabijheid van explosieve gassen of corrosieve bestanddelen.
- Schud de lader niet, doe hem geen schokken ondergaan en vermijd dat hij valt.
- Bescherm de lader altijd tegen regen en vocht, en gebruik hem binnen.
- Deze lader kan een temperatuur van 0 tot +40 °C aan.
- De lader mag niet worden gedemonteerd, In geval van een probleem geeft u het toestel aan een gekwalificeerde hersteller.
- Om schade te voorkomen mag u enkel de lader geleverd met uw elektrische fiets gebruiken. Merk op dat het niet-naleven van deze verplichting de garantie zal doen vervallen.
- Tijdens het laden moeten de batterij en de lader minstens 10 cm van de muur verwijderd zijn en moet dit in een droge en geventileerde plaats gebeuren. Plaats tijdens het gebruik niets in de onmiddellijke omgeving van de lader.
- Raak de lader niet te lang aan tijdens het laden (risico op lichte brandwonden).
- Zet de lader niet instabiel.
- Bedek de lader niet om oververhitting tijdens het laden te vermijden.



- Dompel het product niet onder.
- Vermijd elk contact met water tijdens het opladen van de batterij. Raak de lader niet aan met vochtige handen.
- Gebruik geen lader met een beschadigde voedingskabel of fiches. Ga na dat de lader correct verbonden is met de voeding om op te laden.
- De laderklemmen niet kortsluiten met een metalen voorwerp.
- De voeding afkoppelen vooraleer de aansluitingen op de batterij aan- of af te koppelen.
- De lader werd ontworpen om lithiumbatterijen te laden, een verkeerd batterijtype niet laden. Niet gebruiken bij een niet-opnieuw laadbare batterij.
- Dit toestel kan worden gebruikt door kinderen vanaf 8 jaar en door mensen met een lichamelijke, zintuiglijke of verstandelijke vermogens of gebrek aan ervaring of kennis, indien ze goed worden bewaakt of de instructies voor het gebruik van het apparaat worden gegeven en als de risico's werden aangepakt. Kinderen mogen niet met het apparaat spelen. De schoonmaak en het onderhoud door de gebruiker mag niet worden gemaakt door kinderen zonder toezicht.
- Het is aangeraden om kinderen in het oog te houden om te vermijden dat ze spelen met het toestel.
- Buiten het bereik van kinderen houden, dit voorwerp is geen speelgoed.
- De soepele externe kabel van dit product mag niet worden vervangen; na beschadiging van de kabel moet het product worden geloosd.
- Op zijn levenseind brengt u het product naar een recyclingcenter.

## Laadprocedure

Wanneer er een stopcontact in de buurt van uw fiets aanwezig is, kunt u de batterij rechtstreeks op de fiets opladen zonder ze te verwijderen. De laadstekker is afgedekt met een plastic kap. U hoeft deze enkel te openen om de batterij rechtstreeks op te laden.

De batterij verwijderen kan nuttig zijn op plaatsen waar uw fiets niet terechtkan of wanneer er geen stopcontact in de buurt is.



**AANBEVELING:** De batterij moet binnen in een geventileerde ruimte worden opgeladen.

Gelieve de fietsbatterij volgens de volgende procedure te laden:

- De batterij kan worden geladen door gebruik te maken van een standaard stopcontact. De schakelaar moet niet worden bediend.
- Steek de laderstekker in de batterij en koppel de voedingskabel van de lader aan op een stekker in de nabijheid.
- Tijdens het laden zal de led van de lader rood branden als getuige van de goede werking. Wanneer hij groen wordt, betekent dit dat de batterij is opgeladen.

- Om het laden te beëindigen moet u het stopcontact en daarna de stekker van de batterij afkoppelen. Sluit tot slot de kap van de batterijstekker.

### **Autonomie van uw batterij**

Na het laden van uw batterij wordt aangeraden ze 20 tot 30 minuten te laten rusten voordat u ze gebruikt.

De autonomie van uw batterij hangt af van verschillende gebruiksfactoren:

- De keuze van de ondersteuningsmodus
- Het gewicht van de gebruiker
- De hellingsgraad van de weg
- Het oppompen van de banden
- De wind
- De geleverde trapinspanning
- De start- en stopfrequentie
- De buitentemperatuur

### **Voorzichtigheid, voorzorgen**

Het is aan te raden de batterijen op geregelde wijze, of na elk gebruik te laden. Er is geen effect op het geheugen van deze batterijen. Om de levensduur van uw batterij te maximaliseren, wordt aangeraden:

- Warme plekken te vermijden (ideale laadtemperatuur is 20°C)
- De batterij gedurende 30 minuten na het gebruik van de fiets af te laten koelen

#### **Gebruiksvoorzorgen:**



- Gebruik de batterij enkel voor deze fiets.
- Gebruik enkel de specifieke lader die werd meegeleverd om de batterij op te laden.
- Laad de batterij enkel op in een goed verluchte ruimte.
- Stel de batterij niet bloot aan warmte of laad ze niet in volle zon.
- Demonteer of wijzig de kast en de in de kast ingebouwde batterij niet.
- Verbind de aansluitingen (+) en (-) van de batterijen niet met een metalen voorwerp.
- Stel de batterij niet bloot aan vloeistoffen.
- Gebruik geen beschadigde batterij.
- Laad de batterij niet verder op wanneer de oplading niet volledig is na verloop van de theoretische laadtijd.
- De batterij niet gebruiken wanneer ze abnormaal ruikt, opwarmt of indien er zich iets abnormaals voordoet.

- De batterij niet binnen het bereik van kinderen houden.
- Laad uw batterij op voordat u ze langdurig opbergt en doe dit ook na de opslag.

### Levensduur van de batterijen



De batterijen kunnen minder presteren nadat ze een groot aantal keren werden opgeladen. Dit zal afhangen van de gebruiksgewoonten van de e-bike. U kunt uw gebruikte batterijen deponeren in uw winkel of in gespecialiseerde recyclepunten. Gooi vooral niet uw batterij op het einde van zijn levensduur in de natuur.

### Onderhoud van de batterij

Om een maximale levensduur aan de batterij te geven en ze tegen beschadiging te beschermen, vragen wij u onderstaande gebruiks- en onderhoudsinstructies op te volgen:

Wanneer u merkt dat de lading tot 10% daalt, moet de batterij snel opnieuw geladen worden.



**AANBEVELING:** Wanneer de fiets niet frequent tijdens een bepaalde periode werd gebruikt, moet de batterij elke maand worden geladen. De batterijkast moet worden bewaard in een droge plaats op een temperatuur tussen 5 en 35°C.

#### **WAARSCHUWING:**



- De levensduur van de batterij kan worden beperkt indien ze voor lange tijd wordt opgeslagen en niet geregeld wordt geladen zoals hierboven vermeld.
- Gebruik geen metaal om de twee batterijpolen te verbinden, want dit kan een kortsluiting veroorzaken.
- Plaats de batterij nooit in de buurt van een schouw of een andere warmtebron.
- Schud de batterij niet, doe ze geen schokken ondergaan en vermijd dat ze valt.
- Wanneer de batterij van de fiets gehaald is, houdt u ze buiten het bereik van kinderen om ongevallen te vermijden.
- Het is verboden de batterij te openen.

### Gebruik en onderhoud van de elektrische motor

Onze fietsen met elektrische ondersteuning zijn geprogrammeerd om de elektrische ondersteuning te starten na een halve draai van de crank set.

Gebruik de fiets niet in overstroomde gebieden of bij een onweer. Dompel de elektrische onderdelen niet onder in water om hun beschadiging te vermijden.

Vermijd schokken van de motor om hem niet te beschadigen.

## Onderhoud van de controller

Het is erg belangrijk voor de controller te zorgen met aandacht voor de volgende instructies:

- Bescherm de controller tegen waterinsijpeling en -onderdompeling.

**Nota:** Wanneer u denkt dat er water in de kast is doorgesijpeld, gelieve dan de batterij onmiddellijk uit te schakelen en verder te rijden zonder ondersteuning. U kunt deze opnieuw starten van zodra de controller droog is.

- Schud niet met de controller, doe ze geen schokken ondergaan en vermijd dat hij valt.

**WAARSCHUWING:** Open de kast van de controller niet. Elke poging om de controllerkast te openen, te wijzigen of aan te passen zal leiden tot de annulering van de garantie. Gelieve uw verdeler of uw gekwalificeerde professional te vragen de herstellingen uit te voeren.



Elke wijziging aan de parameters van het elektrische beheerssysteem, in het bijzonder de wijziging van de snelheidsbeperking, zijn formeel verboden en leiden tot de annulering van de garantie van uw fiets.

## Elektrische diagram en specificaties

Wij behouden ons het recht voor, zonder voorafgaandelijke kennisgeving, dit product te wijzigen. Voor bijkomende inlichtingen gelieve uw detailhandelaar te contacteren.

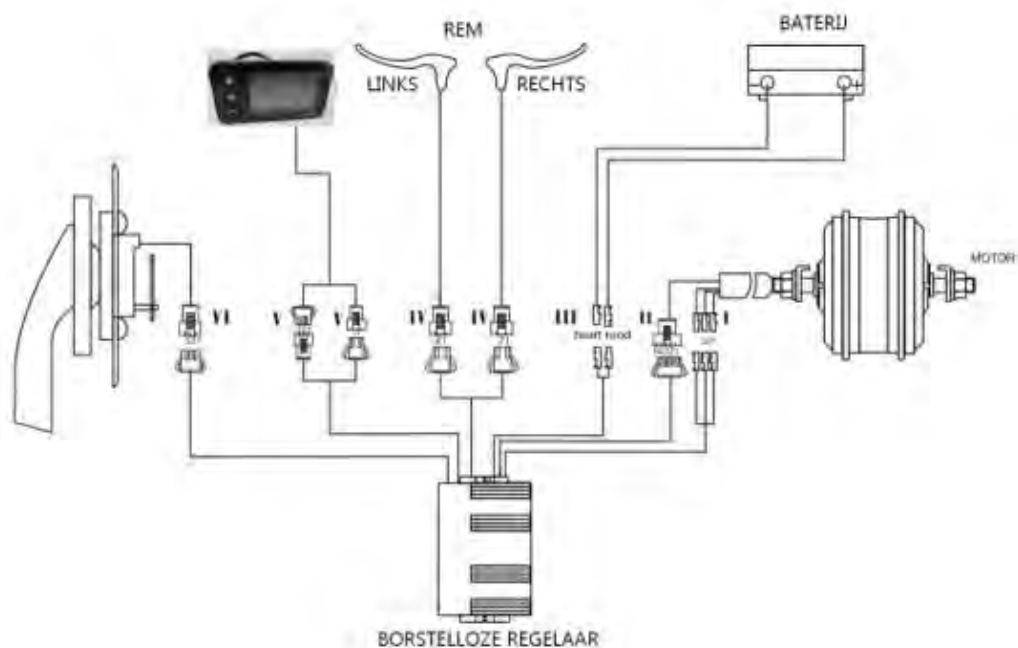

## Voornaamste technische fiche

Maximumgewicht: Gebruiker + Lading + Fiets		130 kg
Maximale snelheid met ondersteuning		25 km/h
Autonomie *		Environ 40 à 50 km
Motorisering	Vermogen max	250 W
	Spanning	36V
	Bruit maximaal à l'utilisation	< 70 dB
Batterij	Type	Lithium
	Spanning	36V
	Capaciteit	7,8 Ah
	Poids	2,5 kg
	Tijdelijke kosten	6-8 h
	Aantal cycli ( $\geq 70\%$ capaciteit)	500 cycli
Lader	100-240V	100-240V
	36V	36V
Totaalgewicht van de fiets		21,7 kg
Grootte gebruiker		150 - 180

## DIENST NA VERKOOP

### Slijtstukken

De verschillende slijtstukken zijn standaardelementen. De versleten en/of te vervangen stukken altijd vervangen door identieke onderdelen die te koop zijn in de handel of bij uw verdeler.

### Oplossing van de basisproblemen

Probeer geen toegang te krijgen tot een elektrisch onderdeel of het zelf te herstellen. Contacteer de dichtstbijzijnde specialist voor een onderhoud door een gekwalificeerde persoon.

Onderstaande informatie is enkel een uitleg en is geen instructie om de gebruiker te helpen bij de herstellingen. Elke vermelde oplossing moet worden uitgevoerd door een gekwalificeerde professional die zich bewust is van en vertrouwd is met het elektrische onderhoud.

Beschrijving van het probleem	Mogelijke oorzaken	Oplossing
Na het inschakelen van de batterij ondersteunt de motor het trappen niet.	<ol style="list-style-type: none"> <li>1) de motorkabel (waterdichte aansluiting) is verkeerd aangesloten.</li> <li>2) de remgreep is niet correct naar de normale positie teruggekeerd, hetgeen de uitschakeling van de schakelaar forceert.</li> <li>3) de batterijzekering is gesprongen</li> <li>4) de snelheidssensor is te ver verwijderd van de magneetschijf op de B.B.-as</li> <li>5) de verbinding tussen de sensor en de controller werd niet gemaakt of geeft een foutief contact.</li> </ol>	<p>Ga eerst en vooral na of de batterij geladen is. Indien dit niet het geval is, laad haar op.</p> <ol style="list-style-type: none"> <li>1) ga na of de aansluiting goed werd gemaakt, zonder dat er speling is</li> <li>2) zet de remgreep in haar normale positie zonder te remmen</li> <li>3) open de bovenkant van het batterijblok en kijk de staat van de zekering na. Indien ze gesprongen is, contacteert u uw detailhandelaar of een erkend professional voor een vervanging</li> <li>4) stel de afstand tussen de sensor en de magneetband af zodat ze niet groter dan 3 mm is</li> <li>5) zorg ervoor dat de controller en de sensor goed verbonden zijn.</li> </ol>
De autonomie van de batterij wordt korter (nota: de batterijprestaties worden rechtstreeks beïnvloed door het gewicht van de gebruiker, van de bagage, de windkracht, het straattypen het constant remmen).	<ol style="list-style-type: none"> <li>1) de laadtijd is onvoldoende</li> <li>2) de omgevingstemperatuur is te laag en beïnvloedt de werking van de batterij</li> <li>3) frequente zijwind en kopwind en straten in slechte staat</li> <li>4) de banden zijn onvoldoende opgepompt (pomp ze opnieuw op)</li> <li>5) frequent starten en stoppen</li> <li>6) de batterij werd lange tijd ongeladen opgeslagen.</li> </ol>	<ol style="list-style-type: none"> <li>1) laad de batterij op conform de instructies (Hoofdstuk 7.3)</li> <li>2) in de winter of bij temperaturen lager dan 0 ° moet uw batterij binnen worden bewaard</li> <li>3) het is een normale oorzaak en het probleem zal zich oplossen wanneer de omstandigheden verbeteren</li> <li>4) pomp de banden op tot een druk van 3,1 bar</li> <li>5) het probleem zal zich oplossen wanneer de gebruiksvoorwaarden verbeteren</li> <li>6) laad geregeld op conform de gebruikshandleiding. Indien dit het probleem niet oplost, contacteert u uw detailhandelaar of gekwalificeerde professional.</li> </ol>

DENVER		
Na de inschakeling van de lader gaan de laadleds niet branden.	1) probleem met de elektriciteitsstekker 2) vals contact tussen de ingangstekker van de lader en de elektriciteitsstekker 3) de temperatuur is te laag.	1) inspecteer de elektriciteitsstekker en repareer ze 2) inspecteer de stekker en steek ze helemaal in 3) voer de lading binnen uit. Wanneer vorige oplossingen geen effect hebben, contacteert u uw detailhandelaar of gekwalificeerde professional.
Na het opladen van meer dan 4/5 uur is het laadverklikkerlampje nog rood (nota: het is erg belangrijk de batterij te herladen met naleving van de instructies om te vermijden dat het materieel wordt beschadigd).	1) de omgevingstemperatuur bedraagt 40 °C of meer 2) de omgevingstemperatuur bedraagt 0 °C of minder 3) de fiets werd niet opgeladen na gebruik, hetgeen het ontladen bevordert 4) de uitgangsspanning is te laag om de batterij te kunnen herladen.	1) herlaad de batterij bij een omgevingstemperatuur onder de 40°C en conform de instructies 2) herlaad de batterij binnen en conform de instructies 3) onderhoud correct de batterij om een te snelle ontlading te vermijden 4) voer het laden niet uit bij een spanning lager dan 100 V. Wanneer vorige oplossingen geen enkel effect hebben, contacteert u uw detailhandelaar of gekwalificeerde professional.
<u>Lcd-scherm:</u>  De snelheid verschijnt niet op het lcd-scherm.	De magneetkogel op de wielspaak staat te ver verwijderd van de sensor (achteraan het frame of op de voorvork bevestigd), hetgeen de sensor belet het signaal te ontvangen wanneer het wiel draait.	Ga de afstand tussen de magneetkogel en de sensor na en zorg ervoor dat deze 5 mm niet overschrijdt.

### **Oplossing van de problemen verbonden aan de lader:**

- De rode lamp werkt niet tijdens het laden: ga na of de connectoren correct aangesloten zijn. Ga na of de normale spanning werd overschreden, indien dit het geval is gelieve de herstelling van de lader na te kijken. Indien wat voorafgaat correct is, is de batterij met zekerheid defect.
- De rode lamp wordt niet groen: schakel de voeding uit, na 5 seconden sluit u de elektriciteit opnieuw aan, het opladen kan verder gebeuren. De batterij kan niet verder geladen worden, dan is de batterij met zekerheid defect.
- De rode lamp wordt onmiddellijk groen: ga na of de batterij volledig geladen is. Indien ze het niet is, zijn de batterij of de lader defect.

## Opmerkingen





Original instructions: Italian version

This guide intends to give you the information necessary for correctly using, adjusting and maintaining your bicycle.

Please read this guide carefully before the first use and keep it for the entire time you use the bicycle. It contains important safety and maintenance information.

It is the user's responsibility to read this guide before using the product.

The non-observance of these instructions could lead to an incorrect usage of your bicycle or premature wear of certain components, which could possibly result in a fall and / or an accident.

If an original part proves defective in workmanship during its warranty period, we undertake to replace it. The warranty period for power-assisted bicycles is as follows:

- Frame and forks: 5 years
- Electric components: 2 years with proper care and maintenance
- Any other component: 2 years with proper care and maintenance

As for the battery, it is guaranteed against manufacturing defects for 6 months on the consumable parts (cells) and 24 months on the electrical parts, as long as the instructions for use and storage indicated below are respected:

- ✓ Do not directly connect the positive terminal to the negative one of this battery;
- ✓ Do not place the battery in high-temperature area, and no heating, no exposing under the sun, no putting near fire and etc.;
- ✓ Do not place the battery in water, salt, acidic or alkaline liquid and avoid being caught in rain;
- ✓ Do not disassemble the battery pack without professional technician's guide;
- ✓ Keep in shady, cool and dry condition when battery is not used for quite a long time, and fully charge the battery every month;
- ✓ Please charge this battery, with the exclusive charger accompanied with your bike;
- ✓ Return your used battery to your dealer.

This warranty does not include labors and transportation charges. The company cannot accept any responsibility for consequential or special damage. This warranty applies only to the original retail purchaser who must have a proof of purchase in order to validate any claim. This warranty applies only in the case of defective components and does not cover the effects of normal wear, for rental use, for professional use, no damage caused by accident, abuse, excessive loads, neglect, improper assembly, improper maintenance or the addition of any item inconsistent with the original intended use of the bicycle.

No bicycle is meant to last forever and no claim will be accepted if it is based on damage caused by improper use, competition, stunts, jumping or other similar activities. Claims must be submitted through your reseller. Your rights are not affected.

The company reserves the right to change or modify any specification without notice. All information and specifications contained in this document are correct at the time of printing.

Your bicycle has been carefully designed and manufactured in accordance with the requirements of the European standard EN 15194.

It is forbidden to modify or tamper with the manual supplied with the bike.

The bike is certified according to the standards of the law in force.

It is absolutely forbidden to modify the parameters and specifications of the assembled electrical/mechanical components and the standard functions of the bicycle as this would compromise the proper functioning of the vehicle and the safety of the user himself.

In the event that this occurs, the user will be fully liable for any related damages.

## Conditions of use for this power-assisted bicycle

This power-assisted bicycle is designed for urban and suburban use, it can be used in town, on the road or on a paved surface where the tires are always in contact with the ground. It is equipped with an electric pedal assistance that will facilitate all your daily trips, to go further and longer. Your power-assisted bicycle is an adult bicycle for people over 14 years old. If the bicycle is used by a child, the parents must supervise and ensure that the user is capable of using the bicycle safely.

Your bicycle is not intended to be used on unpaved or damaged terrain. It is not designed for "off-road" use, nor for competition. Not observing this intended use could lead to a fall or accident and could prematurely and irremediably deteriorate the condition of your power-assisted bicycle.

Your power-assisted bicycle is not a moped. The aim of the assistance is to provide a complement to pedalling. The moment you start pedalling, the engine goes off and helps you forward. The assistance varies according to the speed of the bicycle, significant at start-up, less so when the bicycle is started and then goes off when the bicycle reaches 25 km/h. The assistance is switched off as soon as one of the two brake levers is activated or the speed exceeds 25 km/h. It will automatically resume below 23 km/h with pedalling.

It must be properly maintained according to the instructions in this user guide.



**WARNING:** As for any mechanical component, a bicycle is subject to high stresses and will wear. The different materials and components can react differently to wear or ageing. If the intended useful life intended for a component has been exceeded, it may suddenly break, presenting a risk of injury for the cyclist. Cracks, scratches and discolouration in areas subject to high stresses indicate that the component has exceeded its useful life and must be replaced.

### Recommendation: Safe use and safety tips

Before using your bicycle, make sure it is working correctly. Check the following points in particular:

- The position is comfortable
- The nuts, screws, tightening levers, tightened components
- The brakes are working properly
- The handlebars' range of movement is correct, without excessive play
- The wheels are not blocked by anything and the bearings are correctly adjusted
- The wheels are correctly tightened and attached to the frame/fork
- The tyres are in good condition and their pressure is correct
- The condition of the wheel rims
- The pedals are firmly attached to the chain set
- The transmission works
- The reflectors are correctly positioned.



**RECOMMENDATION:** Your bicycle should undergo a revision by a professional every 6 months, in order to ascertain that it is working properly and safe to use. It is the user's responsibility to ensure that all the components are working correctly before use.

Choose a safe spot, away from traffic, to familiarize yourself with your new bicycle. The assistance may be triggered with force, check that your handlebar is straight and that the road is clear.

Make sure you are in good health before getting on your bike.

In the case of unusual weather conditions (rain, cold, night time...), be particularly vigilant and adapt your speed and your reactions accordingly.

When transporting your bicycle on the outside of your vehicle (bicycle carrier, roof rack ...), it is strongly recommended to remove the battery and store it in a cool place.

The user must comply with the requirements of the national regulations when the bicycle is used on public roads (lighting and signaling for example).



**WARNING:** You acknowledge that you are responsible for any loss, injury or damage caused by not following the above instructions and that this will void the warranty automatically.

## Structure of power-assisted bicycles

TAKEAWAY E100 RM components



- |                                 |                       |
|---------------------------------|-----------------------|
| 1. Tyre and inner tube          | 13. Saddle clamping   |
| 2. Wheel rim                    | 14. Seat post         |
| 3. Fork                         | 15. Battery           |
| 4. Spokes                       | 16. Rear carrier      |
| 5. Front mudguard               | 17. Rear light        |
| 6. Frame                        | 18. Rear mudguard     |
| 7. Stem                         | 19. Motor             |
| 8. Grips, brake levers, shifter | 20. Freewheel         |
| 9. Display                      | 21. Rear derailleur   |
| 10. Locking frame               | 22. Kickstand         |
| 11. Pedals                      | 23. Front light       |
| 12. Crank set                   | 24. Connection cables |

## First use and adjustments

### Positioning of the safety elements

#### Lighting

Lighting is provided to you, it consists of two reflectors (a white one included in the front headlight and a red fixed on the rear mudguard), a front headlight, a rear light, reflectors positioned between the spokes of the wheels.

The lighting system is a safety feature of your bike, it must be present on your bike. Check that your lighting system is working properly before setting off.

#### Headlight

Front lighting is activated directly from the screen. See chapter "Display" on the following pages.

#### Taillight

lighting back is activated directly Since the screen. See "Display" chapter on the pages following .

#### doorbell

A bell is installed on your handlebars. It will allow you to be heard 50 m away.

The bell is a security feature of your bike, it must be present on your handlebars.

#### Wearing a helmet

For safe use, wearing a bicycle helmet is strongly recommended. It guarantees a reduction in head trauma in the event of a fall and augment the user safety.



**WARNING:** Wearing a helmet is compulsory for children under 14 as drivers or passengers.

For more information, ask your dealer.

## Adjusting the seat and the handlebars

It is important to adjust your bicycle according to your morphology.

### Seat

Open the quick-lock system. When positioning the seat in its lowest position, make sure that it does not touch any components of the bicycle such as the luggage rack. Likewise, make sure you do not exceed the minimum insertion mark of the seat tube. This insertion mark should never be visible when using the bicycle.



To check the seat's correct height, you should be sitting with straight legs and your heel on the pedal (illustration B). When pedalling, the knee should be lightly bent with the foot pointing down (illustration A).

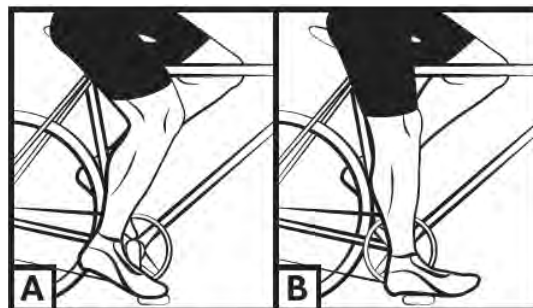

**WARNING:** It is important to protect the seat springs if installing a child seat in order to avoid the risk of getting your fingers caught.

**Handlebars**

Your bicycle’s handlebars can be adjusted up and down.

To adjust the height of the handlebar, use the quick release clip as per the following diagram:

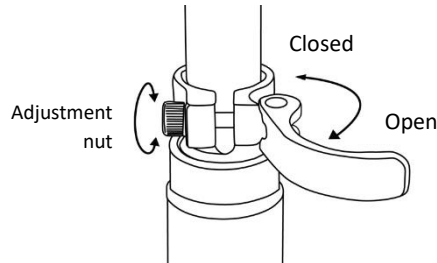

Be careful, you should not see the maximum output mark of the stem (this mark must not be visible).

It is possible to adjust the position of the handlebar on the stem by loosening the cover of the stem through the quick release lever, turn the handlebar as required and tighten the cover by closing the lever. Make sure that the handlebar is properly centred.

**Tyres**

Periodically check the tyre pressure. Riding with under or over-pressured tyres can reduce performance, cause premature wear, deteriorations of the wheel rim, reduce autonomy or increase the risk of an accident.

If significant wear or a tear is visible on one of the tyres, replace it before using the bicycle. A pressure range is indicated on the tyre sidewall by the manufacturer and in the following table. The pressure should be adjusted according to the user’s weight.

Model	Size of the bicycle	Size of the tube	Size of the tyres	Pressure	
				PSI	Bar
City - Trekking	20"	20*1.75	20*1.75	40-65	2,8-4,5

**Method for determining the correct adjustment of the quick release mechanisms (wheel and seat clamp)**

The quick release devices are designed to be operated by hand. Never use tools to lock or unlock the mechanism so as not to damage it.

To adjust the clamping force of the wheel axle, you must use the adjusting nut and not the quick release lever. If the lever can be manoeuvred with minimal manual pressure, it means that it is not

tight enough. You therefore need to tighten the adjusting nut. The quick release system must mark the fork legs when closed in the locked position.



At each adjustment operation, check that the front wheel is properly centred with the fork. To set, close, and open the quick-lock mechanisms, use the following method:

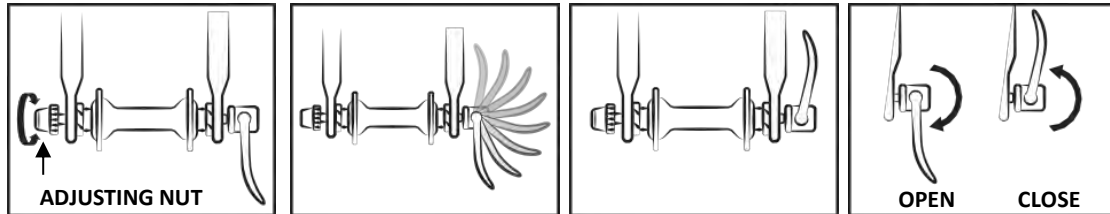

## Adjusting the brakes

### Adjusting the V-brakes

The pads exert a pressure directly on the wheel rims. The intensity of the pressure is controlled by a lever connected to the brake by a cable. Do not operate the brake lever when the wheel is detached from the frame.

- Position the calliper arms vertically and parallel using the correct cable tension. Once the cable position has been defined, tighten the cable with the appropriate screw.

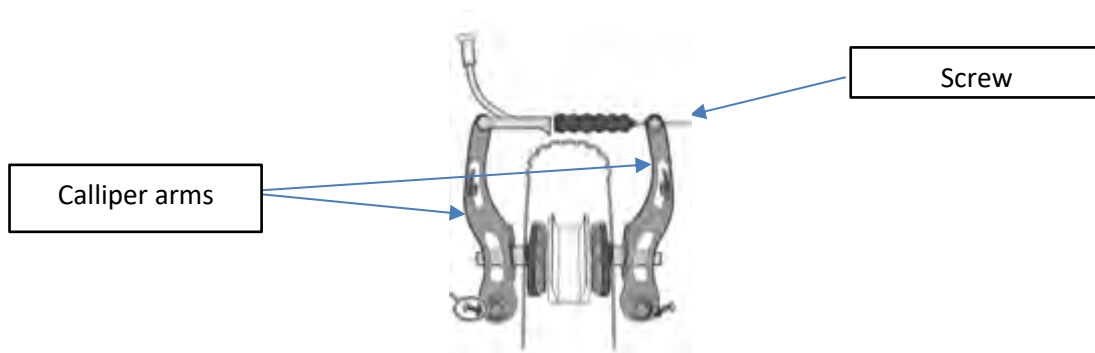

- Align the pad with the side of the wheel rim.



- Adjust the distance between the pads and the wheel rim, from 1 to 3 mm, to get better braking.
- Move the rear of the pad slightly away from the wheel rim.

Rolling direction



- Adjust the calliper symmetry, balancing the return springs of the right and left callipers.

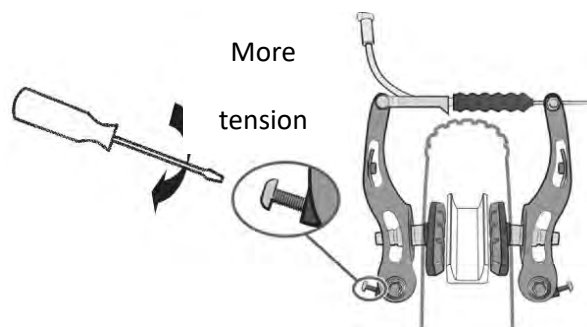

- A system consisting of a nut and a locking nut allows you to adjust the cable tension and therefore the braking power, which will vary with time as the brake pads wear down.

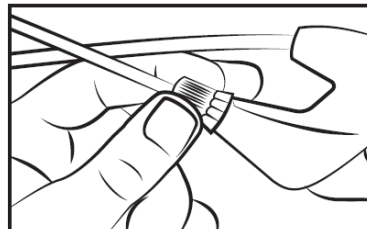

**Changing brake pads**

- V-brake

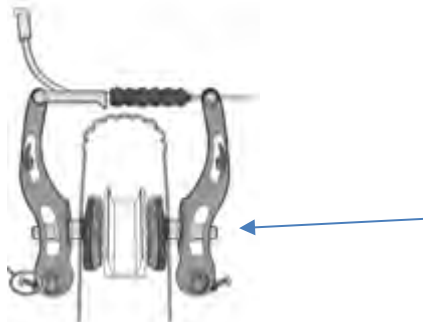

Unscrew the pads using a 5 mm hex key.

Place the new pads on the calliper in the right direction.

Tighten the pads, using the same setting.

### Wear of the wheel rims

Like any other part that is subject to wear, the wheel rim should be checked regularly. The brake pads wear the wheel rim down over time. The wheel rim can weaken and break, causing you to lose control and fall.



**WARNING:** It is very important to check the wear of the wheel rims. If the mark becomes invisible with a V-brake, it means that the wheel rim has reached its maximum wear for safe use. A damaged wheel rim can be very dangerous and needs to be replaced. Adjust the brake pads to maintain a spacing of 1 to 1.5 mm with the wheel rim.

### Adjusting the gear changing system

Your bicycle has several manually interchangeable speeds with a Shimano RevoShift system with a rear derailleur. Use the right handle to make the desired change.

The higher the indicator, the more difficult it will be to pedal and vice versa.

Careful, never pedal backwards while changing gears and never force the command lever.

For an optimum use of the gear-changing system, we recommend avoiding changing gear other than during heavy pedalling sessions.



### Adjusting the limit screws

The derailleur's range of movement can be adjusted with the H and L screws.

The L screw allows you to adjust the upper limit (on the side of the largest sprocket).

When you loosen the L screw, the chain is positioned more towards the outside of the largest sprocket.

The H screw allows you to adjust the lower limit (on the side of the smallest sprocket).

When you loosen the H screw, the chain is positioned more towards the outside of the smallest sprocket.

These actions are performed by a quarter of a turn at a time. At each adjustment, you should achieve a perfect alignment between the sprocket, the chain and the pulley of the rear derailleur.

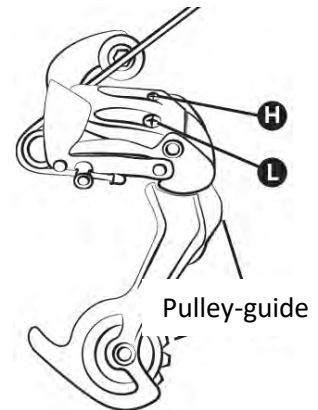

Rear derailleur diagram:

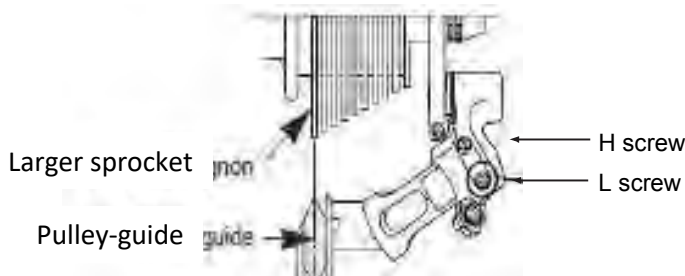

### Adjusting the cable tension

To adjust a correct sprocket change, use the barrel adjuster on the rear derailleur or the handle. This barrel adjuster allows you to adjust the derailleur cable tension and to correctly position the derailleur depending on the chosen speed.

### Adjusting the chain

Your bicycle is equipped with an external rear derailleur, the chain is automatically tightened.

### Changing the chain

New chains are usually sold with too many links, the first step is to reduce it to the correct length. The safest method is to count the number of links on the old chain in order to adjust the new one. To remove the old chain, simply undo a rivet.

Once the chain has been removed, the new one must be fitted. To do so, it must be placed around the chainring and the rear sprocket so that it meshes properly with the other gear elements. To fasten the

chain closed, we recommend using a quick clamp. This stands in for a female link, inserted between to male links. The quick clamp also allows you to remove the chain more easily for cleaning.

To check that the chain length is correct, it must be put on the smallest sprocket. In this position, the virtual line drawn between the wheel hub of the rear wheel and the axis of the lower derailleur pulley should be vertical.

### Changing the pedals

To change the pedals, identify the pedals by the letter printed on the pedal. The right pedal has an “R” printed on it and the left pedal has an “L” printed on it. Turn the R pedal clockwise to fix it on the crank arm. Turn the L pedal anti-clockwise.

### Wheel and engine

After the first month of use, it is advisable to tighten your spokes to limit the impact of the engine traction on your rear wheel. You may hear a light noise when starting the engine. This noise is normal because the engine starts and assists pedalling. This noise can become louder when in full use.

### Luggage rack

Your bicycle is sold with a luggage rack. It is already fixed above your rear wheel. The fasteners must be tightened and checked regularly at a torque of 4 - 6 Nm. Your luggage rack is designed for a maximum load of 25 kg, it is possible to attach a child seat.



**WARNING:** Your luggage rack is not designed to pull a trailer.

As a safety measure, luggage must only be carried on the luggage rack.

When the luggage rack is loaded, the bearing of your bicycle changes.

Spread the luggage load equally on both sides to help keep your bicycle stable. All luggage must be firmly secured to the luggage rack, before each use it is important to check that nothing is left hanging over an edge which may become caught in the rear wheel of the bicycle. Do not adjust the rack arbitrarily, please consult your dealer for adjustment if necessary. Do not modify the luggage rack, any modification of the rack by the user leads to the invalidity of this user guide. The luggage should not obscure your bicycle's the reflectors and lights.

### Kickstand

Before using the bicycle, make sure that the kickstand is definitely folded up.

## Maintenance

Your bicycle requires regular maintenance, not only for your safety but also to prolong its useful life. It is important to periodically check the mechanical elements in order to replace worn-out components or components showing signs of wear if necessary.

When replacing components, it is important to use original brand parts in order to preserve the bicycle's performance and reliability. Make sure to use appropriate spare parts when it comes to the tyres, inner tubes, gear system components and the various brake system components.

It is the responsibility of the user to use different parts of the original parts.



**WARNINGS:** Always remove the battery before performing any maintenance.

## Cleaning

In order to avoid corrosion on the bicycle, it should be rinsed in fresh water after every use, especially if it has been exposed to sea air.

It should be cleaned with a sponge, a bowl of warm soapy water and a hosepipe (without pressure).



**RECOMMENDATION:** Be particularly careful to not use a pressurised water jet.

## Lubrication

Lubrication is essential for the various components that move, in order to avoid corrosion. Regularly grease the chain, brush the sprockets and chainrings and trickle a few drops of lubricant into the brake and derailleur cable sheaths.

We recommend starting by cleaning and drying the components to be greased.

Specific lubricant is recommended for the chain and derailleur. Grease can be used for the other components.

## Regular checks

Concerning the tightening of the bolts: lever, crank, pedals, brackets.

The tightening torques to apply are as follows:

COMPONENTI	COPPIA CONSIGLIATA (Nm)	INDICAZIONI PARTICOLARI
Pedals on crank arms	10 – 15	Grease the threads
Crank arm on bracket	18 – 20	Grease the threads
Stem/handlebar tightening	5 – 6	
Headset tightening	5 – 10	
Brake lever	6 – 8	
Brake callipers	6 – 8	
Seat	20 – 22	
Seat post clamp	---	Quick release
Wheel	30	Quick release

The other tightening torques depend on the nut sizes: M4: 2.5 to 4.0 N.m., M5: 4.0 to 6.0 N.m., M6: 6.0 to 7.5 N.m. Tighten the bolts according to the required torque.

Regularly check the tyres and the tread of the rear wheel: wear, cuts, cracks, pinching. Replace the tyre if necessary. Check the wheel rims for excessive wear, warping, denting, cracks...

## Revisions

For safety reasons and to maintain the components in a good state, you should have your bicycle revised periodically by your distributor. Your bicycle should also undergo regular maintenance by a qualified technician.

### First revision: 1 month or 150 km

- Check the components are well-tightened: crank arm, wheel, stem, pedals, handlebars, seat clamp,
- Check the power-assistance system is working correctly,
- Check and adjust the brakes,
- Tighten and/or straighten the wheels.

### Every year or 2000 km:

- Check the wear levels (brake pads, gear system, tyres),
- Check the power-assistance system is working correctly,
- Check the bearings (bottom bracket, wheels, steering, pedals),
- Check the cables (brakes, derailleur),
- Check the lighting,
- Tighten and/or straighten the wheels.

**Every 3 years or 6000 km:**

- Check the wear levels (brake pads, gear system, tyres),
- Check the bearings (bottom bracket, wheels, steering, pedals),
- Check the cables (brakes, derailleur, suspension), or the hydraulic brake hose,
- Change the transmission (chain, free wheel, chain ring),
- Check the power-assistance system is working correctly,
- Change the tyres,
- Replace the wheels for wear (spokes, wheel rim),
- Tighten and/or straighten the wheels.
- Changing the brake pads,
- Check the power-assistance system is working correctly,
- Check electric functions.

**Pedal assistance and battery**

The user must rotate the pedal forward to receive the motorized assistance. This is an important safety feature. This power-assisted bicycle provides motorized assistance up to a speed of 25 km/h. Beyond that, the engine will stop. You can go faster, but you will have to do it on your own, without any electrical assistance.

The engine will not work until you have completed a full turn of the pedal. This feature protects the motor and its controller and extends the life of the electrical components.

**Peddaling assistance**

To start the bicycle, turn on the main switch on the side of the **ON/OFF** battery.

The rest of the settings and information are done directly on the display on the handlebars.



**Recommendation:** Please turn off the main switch on the battery when you are no longer in the seat. This saves the battery charge.





**DISPLAY LCD and Function:**

**Button Definition:**

“ M ” means “MODE”, 

“ + ” means “UP”,

“ - ” means “DOWN” 



**FUNCTION SUMMARY:**

**Full view**

**Normal view**

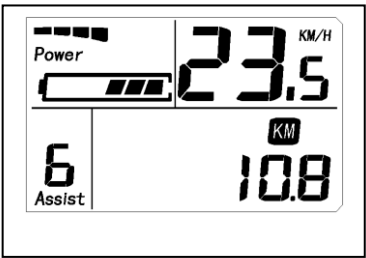
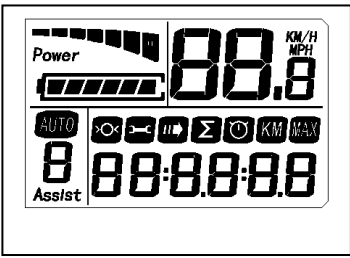

**MODE**

Press **MODE** and start the display. The display will provide power for the controller. When display is working, press **MODE** for 3 seconds to turn off the power. When the display is shut down, there is no battery consumption. The leakage current is no more than 2 μA.

※ The panel will go in sleep mode when speed is less than 2 km/h for 5 minutes.

**CURRENT DISPLAY**

That represents the discharging current of the controller currently, each segment is 2A, six segments is >=12A.





**SPEED DISPLAY**

It displays the current riding speed of e-bike. The speed display is as below.



KM/H & MPH

Hold "+" and "-" buttons for 2 seconds to enter into the mode of setting. Press MODE to choose setting parameters (KM/H or MPH) and press "+" and "-" buttons to exit setup.

To reset the total mileage, press the "+" and "-" buttons for 5 seconds to display the screen below.

Hold the "-" button to reset.

Press again the "+" and "-" buttons for 5 seconds to return to the main screen.



**BACKLIGHT INDICATOR**

With the power on, hold UP for 1.5 seconds and turn on the backlight. Click it again for 1.5 seconds and turn off the backlight.

**6 KM/H WORK**

Hold  for 3 seconds and enter into the mode of power assist walk. The e-bike is traveling at 6Km/h. Display as shown.

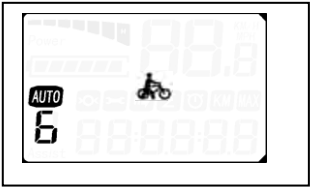

**ASSIST LEVEL SELECTION**

Click **UP** or **DOWN** to change the stages and output power ratio, the output power range from level 0 to level 6 for the default (the levels can be customized by user), the default value is level 1.



### ERROR CODE INDICATOR

If there is something wrong with the electronic control system, the display will flash at 1 HZ and show the error code automatically. Different error code is corresponding with different fault information, please see the last page Error code table for details.

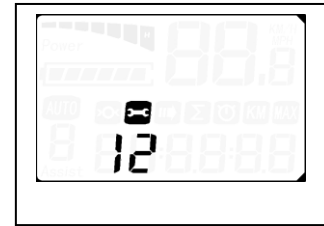

### DISTANCE INDICATOR

With the display is on, click the MODE to switch the display information. In turn shows ODO and trip time, trip distance, max speed, auto cycle display.

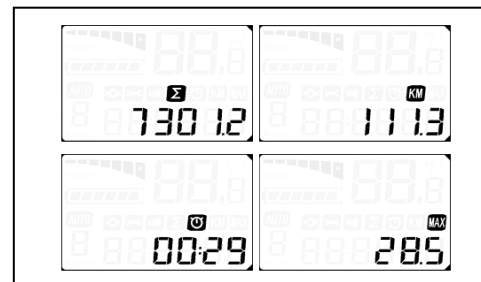

※  means auto cycle display.

### BATTERY INDICATOR

When the battery capacity is high, the six battery segments are all light. When the battery is low, the battery frame will flash. It indicates that the

battery is severely low and needs to be recharged immediately.

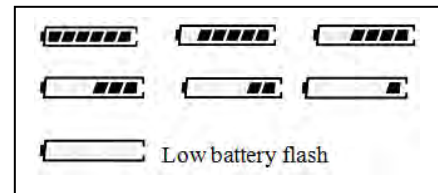

### AUTO SLEEP AFTER 5 MINUTES

When the e-bike stops for 5 minutes, the system will go in sleep mode automatically.

### COMMON PROBLEM & SOLUTIONS

- ✓ Q : Why the display is not able to start up?
- ✓ A : Checking the connector that between display and controller.
- ✓ Q : How to deal with the error code?
- ✓ A : Fix it to the maintenance place immediately. If cannot be resolved, you can go to the electric vehicle repair points repair it in a timely manner.

## ERROR CODE TABLE

The error code is corresponding with the fault definition.

Error code	Definition
1	Current error or MOS damaged
2	Throttle error (Start detection)
3	Motor no phase position
4	Hall error
5	Brake error (Start detection)
6	Under voltage
7	Motor stalling
8	Communication controller receiving error
9	Communication display receiving error

### Handling the battery

The electric bikes have the battery positioned within the rear carrier (the battery pack is directly connected to the controller box in the front).

The slider of battery is fixed on carrier.

Then the battery case is locked by the key see the operation details below.



Firstly, please put the battery case along this slider horizontally, then push it into and ensure a snug fit. Second, make sure the battery pack is firmly pushed into the controller housing and its connector is securely inserted inside the controller box.



**Notice the battery lock**

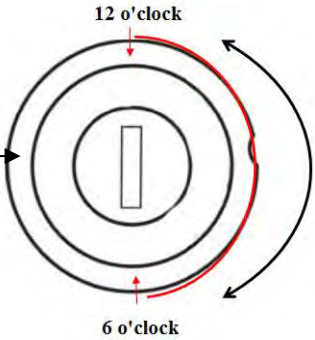

From the initial position 12 o'clock (where the battery and carrier are unlocked), insert the key into the key slot, press and turn it clockwise to position 6 o'clock (Then the battery is locked with the carrier). On the contrary, you can unlock it.

**Battery charge**

If an AC outlet is available within reach of your bike, you can charge your bike directly with the battery still attached to the bike. The charging port is covered by a plastic cap, with a yellow arrow for notice (Fig 4.3). Please open it, then you charge the battery directly.

Removing the battery is useful for charging in a location where the bicycle may not fit or when no reachable AC power supply exists at the place where the bike is parked

Before removing the battery from the bike, you need to unlock as following steps

- \* make sure the switch is off.
- \* Press the key and turn it anti clockwise from 6 o'clock to 12 o'clock position.
- \* **Remember to take off and care about the key after you withdraw the battery from the carrier!!!**



## Using the charger

Before charging the battery, please read the user manual and the charger manual, if supplied with your bicycle. Please also note the following regarding the battery charger:

- Follow the instructions on the battery charger label.
- Do not use this charger near explosive gases or corrosive substances.
- Do not shake the charger, knock it, and avoid dropping it.
- Always protect the charger from rain and moisture for indoor use.
- The temperature tolerance of this charger is between 0 and +40 °C.
- You should not disassemble the charger, should you encounter any problems, give the device to a qualified repairer.
- You should only use the charger supplied with your power-assisted bicycle to prevent damage. Note that failure to comply with this requirement will void the warranty.
- When recharging, the battery and charger must be at least 10 cm away from the wall and in a dry, ventilated area. Do not place anything near the charger during use.
- Do not touch the charger for too long when charging (risk of surface burn).
- Do not position the charger in an unsteady place.
- Do not cover the charger to avoid it overheating when charging.
- Do not submerge the product
- Avoid all contact with water when the battery is charging. Do not touch the charger with wet hands.
- Do not use the charger with a damaged power cord or plugs. Make sure the charger plug is properly connected to the mains for charging.
- Do not short-circuit the charger pins using a metal object.
- Disconnect the power supply before connecting or disconnecting the connections to the battery.
- This charger is designed to charge Lithium batteries, do not charge the wrong type of battery. Do not use a non-rechargeable battery.
- This appliance can be used by children aged from 8 years and above and persons with reduced physical, sensory or mental capabilities or lack of experience and knowledge if they have been given supervision or instruction concerning use of the appliance in a safe way and understand the hazards involved. Children shall not play with the appliance. Cleaning and user maintenance shall not be made by children without supervision.
- Children should be supervised to ensure that they do not play with the device.
- Keep out of reach of children, this product is not a toy.
- This product's external flexible cable can not be replaced; if the cord is damaged the product should be discarded.
- At the end of its life, take the product to a recycling centre.

## Charging process

If an outlet is available near your bicycle, you can recharge the battery directly on the bicycle without detaching it. The charger socket is covered by a plastic cap you just have to open it to recharge the battery directly.

Removing the battery may be useful in places that can not accommodate your bicycle or when it is not near a power outlet.



**RECOMMENDATION:** The battery should be charged indoors in a ventilated area.

Please charge the bicycle battery according to the following procedure:

- The battery can be recharged using a standard power outlet. You do not need to operate its switch.
- Insert the charger plug into the battery and plug the charger power cable into a nearby outlet.
- When charging, the LED on the charger will be red to show that it is working correctly. When the light goes green, the battery is charged.
- To finish the charging, you must unplug the power plug and then the plug connected to the battery. Close the cap on the battery plug.

## Your battery's autonomy

This power assisted bicycle is equipped with a high-quality Li-ion battery. Li-ion batteries have no memory effect charging and a wide temperature tolerance range of -10 to +40 °C.

To ensure maximum battery life and protection from damage, please follow the use and care instructions below.

### Your battery's autonomy

After charging your battery, it is advisable to let it sit for 20 to 30 minutes before use.

The autonomy of your battery depends on several operational factors:

- Your choice of assistance mode
- The weight of the user
- The slope of the route
- Tyre inflation
- Wind
- The pedalling effort provided
- Starting and number of stops
- The outside temperature

**Caution, precautions**

It is recommended that you charge the batteries on a regular basis, or after each use. These batteries have no memory effect.

To maximize the life of your battery, it is recommended that you:

- Avoid hot places (ideal charging temperature at 20°C)
- Leave the battery to cool for 30 minutes after using it

**Precautions for use:**

- Only use the battery for this bicycle.
- Use only the specific charger supplied to charge the battery.
- Only charge the battery in a well-ventilated area.
- Do not expose the battery to heat or charge it in direct sunlight.
- Do not disassemble or modify the case and the battery that is built into the case.
- Do not connect the (+) and (-) connections of the battery with a metal object.
- Do not expose the battery to liquids.
- Do not use a damaged battery.
- Do not continue charging the battery if the charge is not complete after the theoretical charging time.
- Do not use the battery if it is giving off an unusual smell, is unusually hot, or something is wrong.
- Do not leave the battery within the reach of children.
- Recharge your battery before it goes into storage for a long time and perform the same operation after coming out of storage.

**Battery life**

Batteries can suffer from ageing in their performance after a large number of charges. This will depend on the usage patterns of the power-assisted bicycle. You must dispose of your used batteries at your local store or recycling depot. Above all, do not dispose of your finished battery into the environment.

**Battery maintenance**

To ensure maximum battery life and protect against damage, please follow the following usage and care instructions:

When you notice that the charge drops to 10%, the battery needs to be recharged quickly





**RECOMMENDATION:** If the bicycle is not used frequently over a period of time, you must fully charge every month. The battery case must be stored in a dry, protected place at a temperature between 5 and 35°C.

**WARNING:**



- The battery life may be reduced if it is in storage for a long time without regular recharging as mentioned above.
- Do not use metal to directly connect two poles of the battery, which could cause it to short circuit.
- Never place the battery near a fireplace or other heat source.
- Do not shake, knock or drop it.
- When the battery pack is removed from the bicycle, keep it out of the reach of children to prevent accidents.
- You must not open the battery.

### Using and maintaining the electric engine

Our power-assisted bicycles are programmed to start the power assist after a half turn of the pedal.

Do not use the bicycle in flooded areas or in thunderstorms. Do not put electrical components in water to avoid damage.

Avoid knocks to the engine so as not to damage it.

### Controller maintenance

It is vital that you take good care of the controller according to the following instructions:

- Protect the controller from water intake and submersion.

**Note:** If you suspect that water has seeped into the case, please turn off the battery immediately and continue without assistance. You can restart it as soon as the controller is dry.

- Do not shake the controller, knock it, and avoid dropping it.

**WARNING:** Do not open the controller housing. Any attempt to open the controller housing, modify it, or adjust it will void the warranty. Please ask your dealer or a qualified professional to make repairs



Any changes to the electrical management system settings, including changing the speed limit, are strictly prohibited and will cause you to lose the warranty of your bicycle.

### Circuit diagram and specifications

We reserve the right, without notice, to modify this product. For additional information, please contact your retailer.

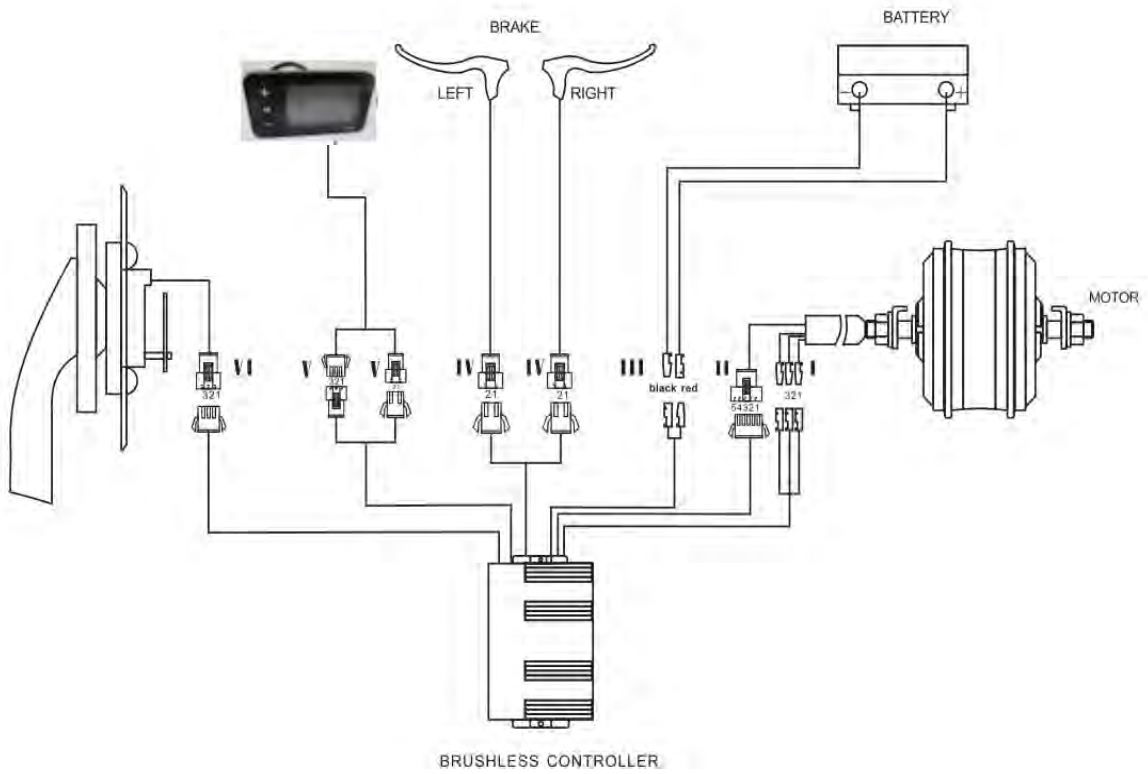

## Main technical data sheet

Maximum weight: User + Charge + bicycle		130 kg
Maximum speed with assistance		25 km/h
Autonomy *		Aprox. 40 to 50 km
Motorisation	Max power	250 W
	Voltage	36V
	Maximum noise during use	< 70 dB
Battery	Type	Lithium
	Voltage	36V
	Capacity	7,8 Ah
	Weight	2.5 kg
	Charging time	6-8 h
	Number of cycles ( $\geq 70\%$ capacity)	500 cycles
Charger	100-240V	100-240V
	36V	36V
Total bicycle weight		21,7 kg
User size		150 - 180

## AFTER-SALES

### Wear and tear

The different heavy wear items are standard items. Always replace worn parts and/or parts with identical components for sales in the trade or with your dealer.

### Solving basic issues

Do not attempt to access or repair an electrical component yourself. Contact the specialist closest to you for an appointment with a qualified person.

The information below is for explanatory purposes and is not intended to assist the user in repairs. Any such resolution procedure must be performed by a qualified professional, aware of safety issues and familiar with electrical maintenance.

Description of the issue	Possible causes	Resolution
After switching the battery on, the engine doesn't assist the pedalling.	<ol style="list-style-type: none"> <li>1) the engine cable (waterproof connection seal) is loose</li> <li>2) the brake lever is not properly returned to normal position, which forces the switch off</li> <li>3) the fuse of the battery is blown</li> <li>4) The speed sensor is too far from the magnetic disk on the B.B. axis</li> <li>5) the connection between the sensor and the controller is not established or has a faulty contact.</li> </ol>	<p>Firstly, check that the battery is charged. If not, charge it.</p> <ol style="list-style-type: none"> <li>1) Check that the connection is well established, without any give</li> <li>2) replace the brake lever in its normal position carefully without braking</li> <li>3) open the top of the battery pack and check the condition of the fuse. If it is blown, contact your retailer or licensed professional for a replacement</li> <li>4) adjust the distance between the sensor and the magnetic tape so that it is not larger than 3 mm</li> <li>5) Make sure the controller and sensor are connected properly.</li> </ol>
Battery autonomy is shorter (note: battery performance is directly influenced by user weight, baggage, wind force, type of road, constant braking).	<ol style="list-style-type: none"> <li>1) insufficient charge time</li> <li>2) the ambient temperature is too low and influences the functioning of the battery</li> <li>3) Frequent coasting or headwinds as well as poor roads</li> <li>4) the tire pressure is not high enough (inflate them)</li> <li>5) frequent stops and restarts</li> <li>6) The battery has been stored without recharging for a long time.</li> </ol>	<ol style="list-style-type: none"> <li>1) Please charge the battery following the instructions (chapter 7.3)</li> <li>2) In winter or at temperatures below 0°C, your battery must be kept indoors</li> <li>3) this is a normal cause and the problem will be solved with improved conditions</li> <li>4) inflate the tires to a pressure of 3.1 bar</li> <li>5) the problem will be solved with the improvement of the usage conditions</li> <li>6) regularly recharge the battery in accordance with the instruction manual. If this does not solve the problem, contact your dealer or a qualified professional.</li> </ol>
After connecting the charger, the charging LEDs do not light up.	<ol style="list-style-type: none"> <li>1) problem with the electrical outlet</li> <li>2) faulty contact between the charger input socket and the electrical outlet</li> <li>3) the temperature is too low</li> </ol>	<ol style="list-style-type: none"> <li>1) check and repair the electrical outlet</li> <li>2) check and fully insert the socket</li> <li>3) charge indoors</li> </ol>

DENVER		
		If the previous solutions don't work contact your dealer or a qualified professional.
After recharging for more than 4/5 hours, the charge indication LED is still red (note: it is very important to recharge the battery according to the instructions to avoid damaging the equipment).	1) the ambient temperature is 40°C or higher 2) the ambient temperature is 0 ° C or less 3) The bicycle was not recharged after use which exacerbated the decrease in charge 4) The output voltage is too low to recharge the battery.	1) recharge the battery at a temperature below 40°C and in accordance with the instructions 2) recharge the battery indoors and in accordance with the instructions 3) correctly maintain the battery to avoid an exacerbating the decrease in charge 4) Do not recharge with a voltage lower than 100 V. If the previous solutions don't work contact your dealer or a qualified professional.
<u>LCD display:</u>  The speed is not displayed on the LCD monitor.	The magnetic ball on the wheel radius is too far from the sensor (attached to the rear of the frame or the front fork) which prevents the sensor from receiving the signal when the wheel rotates.	Check the distance between the magnetic ball and the sensor and make sure it does not exceed 5 mm.

#### Solving charger-related issues:

- Red light does not work when charging: check that the connectors are properly connected. Check if the normal voltage went right away, if so, please check the charger repair. If the above is correct, the battery is likely faulty.
- The red light does not turn green: turn off the power, after 5 seconds connect the mains supply, it can continue to charge. The battery no longer charges, the battery is likely faulty.
- The red light turns immediately green: check that the battery is fully charged. If it is not, the battery or charger is faulty.

## Notes



Originalanleitung: Italienische Version

Diese Anleitung soll Ihnen die Informationen geben, die Sie für die korrekte Verwendung, Einstellung und Wartung Ihres Fahrrads benötigen.

Bitte lesen Sie diese Anleitung vor dem ersten Gebrauch sorgfältig durch und bewahren Sie sie auf, solange Sie das Fahrrad benutzen. Enthält wichtige Sicherheits- und Wartungsinformationen.

Es liegt in der Verantwortung des Benutzers, diese Anleitung zu lesen, bevor er das Produkt verwendet.

Die Nichtbeachtung dieser Anweisungen kann zu einer unsachgemäßen Verwendung des Fahrrads oder zu einem vorzeitigen Verschleiß einiger Komponenten führen, was zu einem Sturz und/oder einem Unfall führen kann.

Wenn sich während der Garantiezeit herausstellt, dass ein Originalteil einen Verarbeitungsfehler aufweist, ersetzen wir es. Die Garantiezeit für Fahrräder mit Tretunterstützung beträgt wie folgt:

- Rahmen und Gabeln: 5 Jahre
- Elektrische Komponenten: 2 Jahre bei ordnungsgemäßer Pflege und Wartung
- Alle anderen Komponenten: 2 Jahre bei ordnungsgemäßer Pflege und Wartung

Für die Batterie gilt eine Garantie von 6 Monaten auf Verschleißteile (Zellen) und 24 Monate auf elektrische Teile gegen Herstellungsfehler, sofern die folgenden Gebrauchs- und Lagerungsanweisungen befolgt werden:

- ✓ Verbinden Sie den Plus- und Minuspol dieser Batterie nicht direkt;
- ✓ Platzieren Sie den Akku nicht in einem Bereich mit hohen Temperaturen, erhitzen Sie ihn nicht, setzen Sie ihn nicht der Sonne aus, bringen Sie ihn nicht in die Nähe von Feuer usw.;
- ✓ Tauchen Sie die Batterie nicht in Wasser, Salz, Säure oder alkalische Flüssigkeiten und vermeiden Sie, dass sie dem Regen ausgesetzt wird.
- ✓ Zerlegen Sie den Akku nicht ohne die Anleitung eines professionellen Technikers.
- ✓ Bitte lagern Sie den Akku an einem schattigen, kühlen und trockenen Ort, wenn er längere Zeit nicht verwendet wird, und laden Sie den Akku jeden Monat vollständig auf.
- ✓ Bitte laden Sie diesen Akku mit dem exklusiven Ladegerät auf, das mit dem Fahrrad geliefert wird;
- ✓ Geben Sie die verbrauchte Batterie an Ihren Händler zurück.

Diese Garantie umfasst keine Arbeits- und Transportkosten. Das Unternehmen übernimmt keine Haftung für Folge- oder Sonderschäden. Diese Garantie gilt nur für den ursprünglichen Einzelhandelskäufer, der einen Kaufbeleg zur Begründung eines Anspruchs vorlegen muss. Diese Garantie gilt nur für defekte Komponenten und deckt nicht die Auswirkungen normaler Abnutzung, Mietnutzung, professioneller Nutzung, Schäden durch Unfall, Missbrauch, übermäßige Belastung,

Vernachlässigung, unsachgemäße Montage, unsachgemäße Wartung oder das Hinzufügen von Artikeln ab nicht dem ursprünglichen Verwendungszweck des Fahrrads entspricht.

Kein Fahrrad ist für die Ewigkeit bestimmt und es werden keine Ansprüche anerkannt, die auf Schäden basieren, die durch Missbrauch, Rennen, Stunting, Springen oder andere ähnliche Aktivitäten verursacht wurden. Ansprüche müssen über den Händler geltend gemacht werden. Ihre Rechte bleiben davon unberührt.

Das Unternehmen behält sich das Recht vor, Spezifikationen ohne vorherige Ankündigung zu ändern oder zu modifizieren. Alle in diesem Dokument enthaltenen Informationen und Spezifikationen sind zum Zeitpunkt der Drucklegung korrekt

Es handelt sich um eine Änderung oder Verfälschung durch den Fahrer des Fahrrads.

Das Fahrrad ist nach den geltenden Verkehrsregeln zertifiziert.

Es ist unbedingt erforderlich, die Parameter und Spezifikationen der elektrischen/mechanischen Baugruppen und die Standardfunktionen des Fahrrads zu ändern, um die gute Funktion des Fahrzeugs und die Sicherheit des Fahrradbenutzers zu gewährleisten.

In diesem Fall haften Sie in vollem Umfang für alle damit verbundenen Schäden.

## **Nutzungsbedingungen für dieses Elektrofahrrad**

Dieses Elektrofahrrad ist für die Benutzung im städtischen Raum gedacht; es dient der Fortbewegung auf Straßen und sonstigen befestigten Flächen, auf denen beide Reifen ständigen Kontakt zum Boden haben. Es verfügt über einen elektrischen Hilfsmotor, der Sie auf Ihren Fahrten im Alltag unterstützt, damit Sie weitere und längere Strecken zurücklegen können. Ihr Elektrofahrrad ist ein Modell für Erwachsene, d. h. für Personen über 14 Jahren. Falls das Fahrrad von einem Kind genutzt wird, sind die Eltern dafür verantwortlich, sicherzustellen, dass der Benutzer in der Lage ist, das Fahrrad unter sicheren Bedingungen zu nutzen.

Ihr Fahrrad ist nicht für die Nutzung auf einem nicht geteerten oder schlechten Untergrund gedacht. Es ist nicht für Geländefahrten oder Wettkämpfe ausgelegt. Eine unsachgemäße Nutzung kann zu Stürzen oder Unfällen führen und Ihr Elektrofahrrad vorzeitig möglicherweise irreparabel beschädigen.

Ihr Elektrofahrrad ist kein Moped. Der Hilfsmotor soll Sie beim Treten unterstützen. Sobald Sie anfangen zu treten, springt er an und ergänzt die von Ihnen aufgewendete Kraft. Die Unterstützung variiert je nach Geschwindigkeit des Fahrrads; sie ist beim Start am stärksten, lässt bei Beschleunigung nach und verschwindet ganz, sobald 25 km/h erreicht werden. Der Hilfsmotor wird ausgeschaltet, sobald einer der beiden Bremshebel betätigt wird oder die Geschwindigkeit 25 km/h überschreitet. Unter 23 km/h wird das Treten dann wieder unterstützt.

Das Fahrrad muss entsprechend den Anweisungen in diesem Handbuch korrekt gewartet werden.





**HINWEIS:** Wie jedes mechanische Gebilde nutzt sich auch ein Fahrrad durch Beanspruchung ab. Die verschiedenen Teile und Materialien können auf Abnutzung und Ermüdung unterschiedlich reagieren. Wenn die vorgesehene Lebensdauer für ein Teil überschritten wurde, kann dieses ganz plötzlich kaputtgehen, wodurch der Fahrer verletzt werden könnte. Risse, Kratzer und Verfärbungen in stark beanspruchten Bereichen deuten darauf hin, dass die Lebensdauer des Teils überschritten wurde und es ersetzt werden muss.

### Empfehlungen für eine Nutzung unter sicheren Bedingungen

Vergewissern Sie sich vor der Benutzung Ihres Elektrofahrrads, dass es voll funktionstüchtig ist. Überprüfen Sie insbesondere die folgenden Punkte:

- Ist die Sitzposition bequem?
  - Wie ist der Zustand der Muttern, Schrauben und Spannhebel? Sitzen alle Teile fest?
  - Sind die Bremsen funktionstüchtig?
  - Ist der Lenker gut beweglich und hat nicht zu viel Spiel? Ist der Lenkerbügel korrekt am Vorbau befestigt?
  - Können sich die Räder frei drehen und sind die Lager korrekt angepasst?
- 
- Sind die Räder richtig festgezogen und am Rahmen oder der Gabel befestigt?
  - Sind die Reifen in einem guten Zustand und haben den richtigen Druck?
  - Wie ist der Zustand der Felgen?
  - Sind die Pedale fest mit dem Tretlager verbunden?
  - Ist der Antrieb funktionstüchtig?
  - Befinden sich die Rückstrahler in der richtigen Position?



**EMPFEHLUNG:** Ihr Elektrofahrrad muss alle 6 Monate von einer Fachperson auf seine Funktionstüchtigkeit und sichere Benutzbarkeit hin überprüft werden. Der Benutzer ist dafür verantwortlich, sich vor der Benutzung zu vergewissern, dass alle Teile voll funktionstüchtig sind.

Wählen Sie einen sicheren Ort fern vom Straßenverkehr, um sich mit Ihrem neuen Fahrrad vertraut zu machen. Der Hilfsmotor kann mit Kraft anspringen; stellen Sie sicher, dass Ihr Lenker gerade und der Weg frei ist.

Stellen Sie sicher, dass Sie gesund sind, bevor Sie mit dem Fahrrad fahren.

Seien Sie im Falle von ungewohnten Witterungsbedingungen (Regen, Kälte, Dunkelheit ...) besonders aufmerksam und passen Sie Ihre Geschwindigkeit und Reaktionen an.

Beim Transport Ihres Fahrrads außen an Ihrem Fahrzeug (Fahrradträger, Dachreling ...) empfiehlt es sich dringend, den Akku zu entnehmen und an einem kühlen Ort aufzubewahren.

Der Benutzer muss sich an die in seinem Land geltenden Vorschriften halten, wenn das Fahrrad auf öffentlichen Straßen genutzt wird (z. B. Beleuchtung und Signale).



**HINWEIS:** Sie erkennen an, dass Sie für alle Verluste, Verletzungen oder Schäden durch Nichteinhaltung der oben aufgeführten Anweisungen selbst verantwortlich sind und in diesem Falle die Garantie verfällt.

## Aufbau der Elektrofahrräder

TAKEAWAY E100 RM



- |                                    |                           |
|------------------------------------|---------------------------|
| 1. Reifen und Schläuche            | 13. Klemmung des Sattels  |
| 2. Felge                           | 14. Sattelstütze          |
| 3. Gabel                           | 15. Batterie              |
| 4. Speichen                        | 16. Hinterer Gepäckträger |
| 5. Vorderes Schutzblech            | 17. Rücklicht             |
| 6. Rahmen                          | 18. Hintere Schutzbleche  |
| 7. Vorbau                          | 19. Motor                 |
| 8. Griffe, Bremshebel, Schalthebel | 20. Freilauf              |
| 9. Anzeige                         | 21. Schaltwerk            |
| 10. Verriegelungsrahmen            | 22. Ständer               |
| 11. Pedale                         | 23. Vorderes Licht        |
| 12. Kurbelgarnitur                 | 24. Anschlusskabel        |

## Erste Fahrt und Einstellungen

### Positionierung der Sicherheit Elemente

#### Beleuchtung

Beleuchtung ist Im Lieferumfang des Fahrrads enthalten , bestehend aus zwei Reflektoren (ein weißer im Vorderlicht und ein roter im Rücklicht ), ein Vorderlicht, ein Rücklicht und andere orange Reflektoren positioniert zwischen den Speichen der Räder .

Die Beleuchtungsanlage ist Pflicht Sicherheitsmerkmal Ihres Fahrrad , wie solch es muss vorhanden sein . Prüfe das Ihr Beleuchtungssystem funktioniert vor der Fahrt.

#### Scheinwerfer mit externer Batterie

Entfernen Sie den transparenten Teil über dem Scheinwerfer , indem Sie auf die Kerbe drücken gelegen hinter dem Fall. Einmal alles hat gewesen entfernt , es Ist Es ist möglich , die Batterien zu entfernen und auszutauschen ihnen unter Beachtung der angegebenen Polarität . Ändern Sie den transparenten Teil. Schalten Sie den Scheinwerfer ein/aus, indem Sie den kleinen Schalter umlegen über der Lampe .

#### Rücklicht mit externer Batterie

Entfernen Sie den transparenten Teil mit einem Schraubendreher . Einmal alles hat gewesen entfernt , es Ist Es ist möglich , die Batterien zu entfernen und auszutauschen ihnen unter Beachtung der angegebenen Polarität . Ersetzen Sie den transparenten Teil. Schalten Sie das Rücklicht ein/aus, indem Sie den kleinen Schalter auf der Rückseite der Glühbirne umlegen .

#### Glocke

An Ihrem Lenker befindet sich eine Klingel. Es ist in einer Reichweite von 50 m zu hören.

Die Klingel ist ein obligatorisches Sicherheitsmerkmal Ihres Fahrrads und muss daher an Ihrem Lenker vorhanden sein.

#### Einen Helm tragen

Für eine sichere Nutzung wird das Tragen eines Fahrradhelms dringend empfohlen. Es verringert das Risiko von Schädelverletzungen bei Stürzen.



**ACHTUNG:** Das Tragen eines Helms ist für Kinder unter 14 Jahren obligatorisch, unabhängig davon, ob sie Fahrer oder Beifahrer sind.

Wenden Sie sich für weitere Informationen an Ihren Händler.

## Einstellung von Sattel und Lenker

Es ist wichtig, dass Sie Ihr Fahrrad passend zu Ihren Maßen einstellen.

### Sattel

Öffnen Sie den Schnellspannhebel (siehe Absatz III. "Reifen" zur Verwendung der Schnellspannung).

Wenn Sie den Sattel auf die niedrigste Position einstellen: Vergewissern Sie sich, dass er kein Teil des Fahrrads wie z. B. den Gepäckträger berührt. Achten Sie ebenso darauf, dass Sie die markierte Mindesteinstecktiefe für das Sattelrohr nicht überschreiten. Die Markierung darf während der Benutzung des Fahrrads niemals sichtbar sein.



Setzen Sie sich, um die richtige Höhe des Sattels zu finden, mit gestreckten Beinen hin, wobei die Ferse auf dem Pedal ruht (Abb. B). Beim Treten ist das Knie leicht gebeugt, wenn sich der Fuß unten befindet (Abb. A).

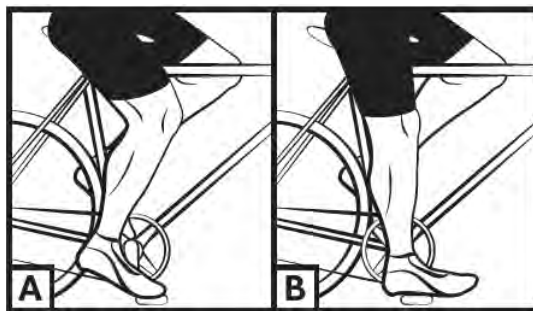

**ACHTUNG:** Es ist wichtig, bei der Verwendung eines Kindersitzes die Federn des Sattels zu schützen, um zu verhindern, dass Finger eingeklemmt werden.

## Lenker

Sie können die Höhe des Lenkers von Ihrem Fahrrad einstellen.

Benutzen Sie zum Einstellen der Höhe des Lenkers den Schnellspanner, wie auf der Zeichnung unten dargestellt:

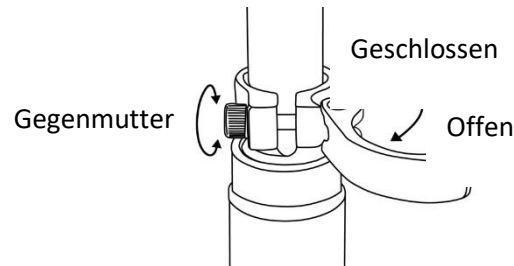

Achtung, die Markierung der Maximallänge des Lenkervorbaus darf nicht sichtbar sein.

Die Neigung des Lenkers im Lenkervorbau kann eingestellt werden, indem Sie die Schrauben an der Abdeckung der Lenkerklemme lösen. Stellen Sie dann die Neigung des Lenkers nach Ihrem Belieben ein und ziehen Sie die Schrauben an der Abdeckung wieder an. Achten Sie darauf, dass der Lenker richtig zentriert ist.

## Reifen

Überprüfen Sie regelmäßig den Reifendruck. Die Fahrt mit unzureichend oder übermäßig aufgepumpten Reifen kann die Leistung beeinträchtigen, zu vorzeitiger Abnutzung führen, die Autonomie einschränken oder das Unfallrisiko erhöhen.

Wenn an einem der Reifen eine starke Abnutzung oder Einkerbung sichtbar ist, sollten Sie ihn vor der Benutzung des Fahrrads ersetzen. An der Seite des Reifens und in der Tabelle weiter unten ist vom Hersteller ein Druckbereich angegeben. Der Druck richtet sich nach dem Gewicht des Benutzers.

Modell	Größe des Fahrrads	Größe der Luftkammern	Größe der Reifen	Druck	
				PSI	Bar
City	20"	20*1.75	20*1.75	40-65	2,8-4,5

### Methode zum Überprüfen der richtigen Einstellung der Schnellspannhebel (Rad und Sattelschelle)

Die Schnellspannhebel sind für die Betätigung per Hand ausgelegt. Verwenden Sie niemals Werkzeuge, um den Mechanismus nicht zu beschädigen.

Zur Einstellung der Spannkraft der Radachse ist nicht der Schnellspannhebel, sondern die Stellmutter zu verwenden. Wenn der Hebel mit geringem Kraftaufwand per Hand bewegt werden kann, bedeutet dies, dass er nicht fest genug angezogen ist. In diesem Falle muss die Stellmutter nachgezogen werden. Der Schnellspannhebel muss in geschlossener Position auf die Gabelbeine zeigen.

Stellen Sie bei jeder neuen Einstellung sicher, dass das Vorderrad im Verhältnis zur Gabel korrekt zentriert ist. Gehen Sie zur Einstellung, Öffnung und Schließung des Schnellspannhebels folgendermaßen vor:

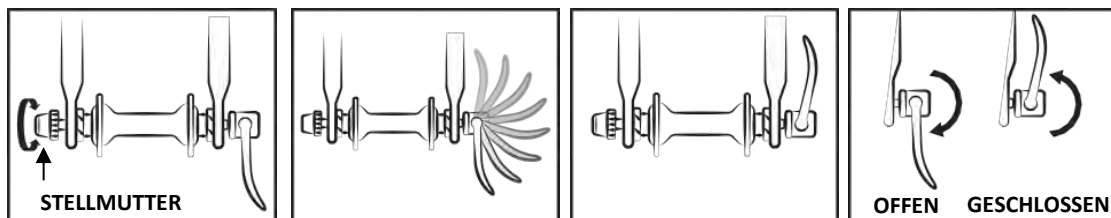

### Einstellung der Bremsen

Stellen Sie vor jeder Verwendung sicher, dass die Vorder- und Hinterradbremse in einwandfreiem Betriebszustand sind. Mit der rechten Hand betätigen Sie die Hinterradbremse, mit der linken Hand die Vorderradbremse.

Es wird empfohlen, die Bremskraft im Durchschnitt im Verhältnis 60/40 auf Vorder- und Hinterradbremse zu verteilen.

Beim Bremsvorgang sollte das Bremshebelspiel gering sein, um einen korrekten Bremsdruck zu haben. Ist das Bremshebelspiel zu groß, muss die Bremse eingestellt werden. Beschädigte, durchgeschuerte, rostige Bremsbowdenzüge müssen unverzüglich ausgewechselt werden.

#### HINWEISE:



- Bei Regen und auf feuchten Straßen verlängert sich der Bremsweg. In einer solchen Situation muss vorzeitig gebremst werden.
- Bei einer Bremsung in der Kurve kann der Lenker einen negativen Einfluss auf die Reaktionszeit des Fahrers haben.

## Einstellen der V-Brake-Bremsen

Die Bremsbeläge üben einen direkten Druck auf die Felge des Rades aus. Die Intensität des Drucks erfolgt durch einen Hebel, der über ein Kabel mit der Bremse verbunden ist. Betätigen Sie den Bremshebel nicht, wenn das Rad nicht am Rahmen befestigt ist.

- Mittels Bremsbowdenzug werden die Bremsarme in vertikaler Position eingestellt. Ist das Kable einmal in der richtigen Position, ziehen Sie es mit der dazugehörigen Schraube an.

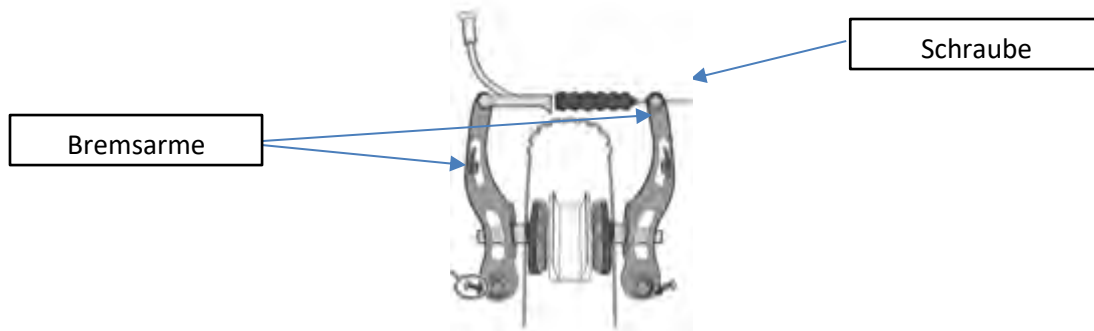

- Richten Sie die Bremsbeläge an der Felge aus.



- Stellen Sie den Abstand zwischen den Bremsbelägen und der Felge auf 1 - 3 mm ein, um die Bremsleistung zu verbessern.
- Entfernen Sie den hinteren Teil des Bremsbelags etwas von der Felge.

### DREHRICHTUNG



- Stellen Sie die Bremsarme symmetrisch zueinander ein, indem Sie die Spannfedern des linken und rechten Bremsarms gleichmäßig einstellen.

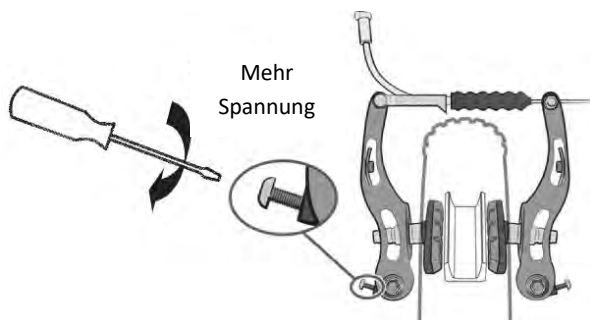



- Dank einer Kombination aus Rändelschraube und Kontermutter am Bremshebel können Sie die Spannung des Kabels und somit die Bremsstärke einstellen, welche im Laufe der Zeit je nach Abnutzung der Bremsbeläge variieren wird.

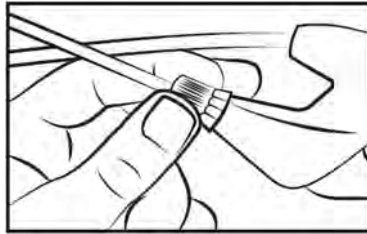

### Auswechseln der Bremsbeläge

- V-Brake-Bremse

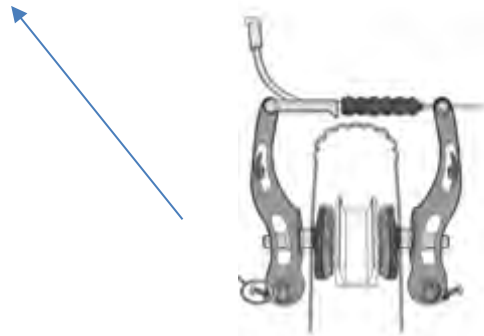

Schrauben Sie die Bremsbeläge mithilfe eines 5-mm-Hexagonalschlüssels ab.

Legen Sie die neuen Bremsbeläge in der richtigen Richtung auf die Bremsarme.

Ziehen Sie die Bremsbeläge wieder an, unter Berücksichtigung der Einstellungen.

### Abnutzung der Felgen

Wie jedes Verschleißteil muss die Felge regelmäßig kontrolliert werden. Die Reibung der Bremsbeläge auf der Felge führt mit der Zeit zu einer Abnutzung der Felge. Die Felge kann dünner werden und brechen, was einen Kontrollverlust und einen Sturz zur Folge haben kann.



**ACHTUNG:** Es ist sehr wichtig, die Abnutzung der Felgen zu kontrollieren. Wenn die Markierung bei einer V-Brake-Bremse verschwindet, bedeutet das, dass die Felge die maximale Abnutzung, bei der das Fahren noch sicher ist, erreicht hat. Eine beschädigte Felge kann sehr gefährlich sein und muss ausgetauscht werden. Passen Sie den Bremsbelag so an, dass ein Abstand von 1 - 1.5 mm zur Felge besteht.

## Einstellung der Gangschaltung

Ihr Fahrrad verfügt hinten über eine Kettenschaltung (Shimano RevoShift), die es Ihnen ermöglicht, zwischen mehreren Gängen zu wechseln. Nutzen Sie dazu den Griff auf der rechten Seite.

Je höher die Gangzahl, desto schwerer wird das Treten und umgekehrt.

Achtung: Treten Sie während des Schaltens niemals rückwärts und bewegen Sie den Steuerhebel niemals mit Gewalt.

Für eine optimale Nutzung der Gangschaltung empfiehlt es sich, außerhalb von tretintensiven Abschnitten in einen anderen Gang zu schalten.



## Einstellung der Anschläge

Der Lauf der Kettenschaltung wird mithilfe der Schrauben H und L eingestellt.

Über die Schraube L kann der obere Anschlag (beim größten Ritzel) eingestellt werden.

Durch Lockern der Schraube L verschiebt sich die Kette nach weiter außerhalb vom größten Ritzel.

Über die Schraube H kann der untere Anschlag (beim kleinsten Ritzel) eingestellt werden.

Durch Lockern der Schraube H verschiebt sich die Kette nach weiter außerhalb vom kleinsten Ritzel.

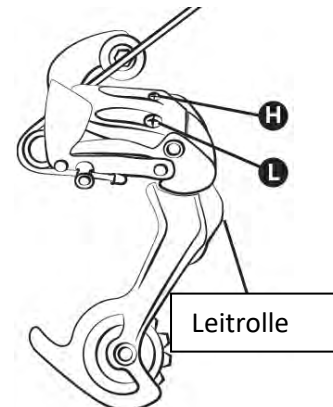

Diese Handgriffe erfolgen in Vierteldrehungen. Bei jeder Einstellung ist eine perfekte Ausrichtung von Ritzel, Kette und Leitrolle der Kettenschaltung hinten nötig.

## Schaubild der Kettenschaltung

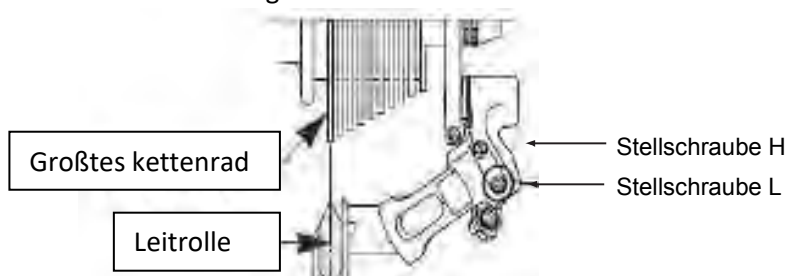

### **Einstellung der Zugspannung**

Nutzen Sie zur Einstellung des richtigen Ritzelwechsels die Stellschraube an der Gangschaltung oder am Griff. Über diese Schraube lässt sich die Spannung des Schaltzugs einstellen und die Schaltung wird je nach gewähltem Gang korrekt platziert.

### **Einstellung der Kette**

Ihr Fahrrad ist mit einer externen Gangschaltung hinten ausgestattet; die Kette wird automatisch gespannt.

### **Wechsel der Kette**

Da neue Ketten mit zu vielen Gliedern verkauft werden, besteht der erste Schritt in der Anpassung auf die richtige Länge. Die sicherste Methode ist das Zählen der Glieder der alten Kette, um sich mit der neuen daran zu orientieren. Zum Entfernen der alten Kette muss diese nur losgenietet werden (ziehen Sie einen Niet heraus).

Nachdem sie entfernt wurde, wird die neue platziert. Zu diesem Zweck muss sie so um den Zahnkranz und den hinteren Ritzel herumgeführt werden, dass sie richtig in die übrigen Bestandteile des Antriebs einspurt. Zum Schließen der Kette empfehlen wir Ihnen einen Schnellverschluss. Dieser fügt sich wie ein weiteres Glied in sie ein. Mit einem Schnellverschluss lässt sich die Kette bei späteren Gelegenheiten auch viel leichter zwecks Reinigung abnehmen.

Um zu überprüfen, ob die Kette die richtige Länge hat, muss sie auf den kleinsten Ritzel aufgelegt werden. In dieser Konfiguration muss die gedachte Linie zwischen der Nabe des Hinterrads und der Achse der unteren Leitrolle an der Gangschaltung senkrecht sein.

### **Wechsel der Pedale**

Beachten Sie beim Wechsel der Pedale die aufgedruckten Buchstaben, die sie unterscheiden. Auf dem rechten Pedal befindet sich ein "R", auf dem linken ein "L". Drehen Sie das Pedal R im Uhrzeigersinn, um es am Kurbelarm zu befestigen. Drehen Sie das Pedal L gegen den Uhrzeigersinn.

### **Rad und Motor**

Nach dem ersten Monat der Nutzung empfiehlt es sich, die Speichen nachzuspannen, um die Auswirkungen der Antriebskraft des Motors auf Ihr Hinterrad abzuschwächen. Beim Start des Motors hören Sie möglicherweise ein leises Geräusch. Das ist ganz normal: Der Motor ist angesprungen, um Sie beim Treten zu unterstützen. Das Geräusch kann lauter werden, wenn der Motor stärker beansprucht wird.

### **Gepäckträger**

Ihr Fahrrad wird mit einem Gepäckträger verkauft. Er ist bereits über Ihrem Hinterrad befestigt. Die der Befestigung dienenden Teile müssen regelmäßig überprüft und mit einem Anzugsmoment von 4-6 Nm nachgezogen werden. Ihr Gepäckträger ist für eine Last von höchstens 25 kg ausgelegt; die Befestigung eines Kindersitzes ist möglich.



**ACHTUNG:** Ihr Gepäckträger ist nicht zum Ziehen eines Anhängers ausgelegt.

Aus Sicherheitsgründen darf Gepäck nur auf dem Gepäckträger transportiert werden.

Wenn sich eine Last auf dem Gepäckträger befindet, ändert sich das Verhalten Ihres Fahrzeugs.

Verteilen Sie die Last gleichmäßig auf beide Seiten, um Ihrem Fahrrad mehr Stabilität zu verleihen. Jedes Gepäckstück muss stabil am Gepäckträger befestigt sein; stellen Sie unbedingt vor jeder Benutzung sicher, dass nichts lose herabhängt und sich im Hinterrad verfangen könnte. Ändern Sie die Einstellung des Gepäckträgers nicht eigenmächtig, sondern wenden Sie sich für eine eventuelle Anpassung an Ihren Händler.

Modifizieren Sie den Gepäckträger nicht, da in diesem Falle diese Anleitung ihre Gültigkeit verliert. Das Gepäck darf die Reflektoren und die Beleuchtung Ihres Fahrrads nicht verdecken.

### Seitenständer

Stellen Sie vor jeder Benutzung sicher, dass Ihr Seitenständer eingeklappt ist.

### Wartung

Ihr Fahrrad benötigt zu Ihrer Sicherheit und zur Verlängerung seiner Lebensdauer regelmäßige Wartung. Es ist wichtig, die mechanischen Teile in regelmäßigen Abständen zu kontrollieren, um abgenutzte Teile oder solche mit Gebrauchsspuren ggf. ersetzen zu können.

Bei einem Austausch von Teilen ist es wichtig, Original-Ersatzteile zu verwenden, damit Leistungsfähigkeit und Zuverlässigkeit des Fahrrads erhalten bleiben. Achten Sie darauf, für Reifen, Luftkammern, Teile der Gangschaltung und Teile des Bremssystems geeigneten Ersatz zu verwenden.

Es liegt in der Verantwortung des Benutzers, verschiedene Teile der Originalteile zu verwenden.



**HINWEIS:** Entfernen Sie vor jeder Wartungsmaßnahme stets den Akku.

### Reinigung

Um Korrosion am Fahrrad zu vermeiden, muss es regelmäßig mit klarem Wasser abgespült werden, vor allem, wenn es mit Seeluft in Kontakt gekommen ist.

Zur Reinigung benötigen Sie einen Schwamm, eine Schüssel mit lauwarmem Seifenwasser und einen Wasserstrahl (ohne Druck).



**EMPFEHLUNG:** Achten Sie vor allem darauf, dass Sie keinen Hochdruck-Hydroreiniger verwenden.

## Schmierung

Die beweglichen Teile müssen unbedingt geschmiert werden, um sie vor Korrosion zu schützen. Ölen Sie die Kette regelmäßig, bürsten Sie die Ritzel und Zahnkränze und träufeln Sie gelegentlich einige Tropfen Öl in die Außenhüllen der Brems- und Schaltzüge.

Es wird empfohlen, mit der Reinigung und Trocknung der zu schmierenden Teile zu beginnen.

Für Kette und Gangschaltung wird Spezialöl empfohlen. Für die übrigen Teile muss Fett verwendet werden.

## Regelmäßige Kontrollen

Fester Sitz der Schrauben an Hebel, Kurbelarm, Pedalen und Lenkervorbau.

Es gelten die folgenden Anzugsmomente:

TEILE	EMPFOHLENES ANZUGSMOMENT (Nm)	BESONDERE HINWEISE
Pedale auf Kurbelarmen	30 - 40	Gewinde schmieren
Kurbelarm an Halterung	30 - 40	Gewinde schmieren
Festziehen des Vorbaus/Lenkers		Automatische Spannvorrichtung
Festziehen des Steuersatzes		Automatische Spannvorrichtung
Bremshebel	14 - 15	Schraube Schaftvorbau
Bremssättel	6 - 8	
Sattel	6 - 8	
Sattelstützenklemme	18 - 20	
Rad		Schnellspannsystem
Pedale auf Kurbelarmen	30	

Die übrigen Anzugsmomente hängen von der Größe der Muttern ab. M4: 2,5 bis 4,0 Nm; M5: 4,0 bis 6,0 Nm; M6: 6,0 bis 7,5 Nm. Ziehen Sie die Schrauben mit dem erforderlichen Moment gleichmäßig fest.

Kontrollieren Sie regelmäßig die Reifen und vor allem das Profil am Hinterreifen auf Abnutzung, Einschnitte, Risse und Einstiche. Ersetzen Sie den Reifen, wenn nötig. Kontrollieren Sie die Felgen auf übermäßige Abnutzung, Verformung, Dellen, Risse etc.

## Überholungen

Zu Ihrer eigenen Sicherheit und um die Teile funktionstüchtig zu erhalten, müssen Sie Ihr Elektrofahrrad regelmäßig von Ihrem Händler überprüfen lassen. Außerdem muss Ihr Fahrrad regelmäßig von einem qualifizierten Techniker gewartet werden.

**Erste Überholung: 1 Monat oder 150 km**

- Überprüfung der folgenden Teile auf ihren festen Sitz: Kurbelarm, Rad, Lenkervorbau, Pedale, Lenkerbügel, Schelle am Sattel,
- Überprüfung der Funktionstüchtigkeit des Elektromotors,
- Überprüfung und Einstellung der Bremsen,
- Spannung und/oder Korrektur der Verziehung der Räder.

**Jährlich oder alle 2000 km:**

- Überprüfung von Bremschuhen, Gangschaltung und Reifen auf Verschleiß,
- Überprüfung der Funktionstüchtigkeit des Elektromotors,
- Kontrolle von Tretlagergehäuse, Rädern, Lenkung und Pedalen auf freien Lauf,
- Kontrolle von Brems- und Schaltzügen,
- Überprüfung der Beleuchtung,
- Spannung und/oder Korrektur der Verziehung der Räder.

**Alle 3 Jahre oder alle 6000 km:**

- Überprüfen der Abnutzung (Bremsbeläge, Gangschaltung, Bereifung),
- Kontrolle der Laufrollen (Gehäuse der Tretlager, Räder, Steuerung, Pedale),
- Kontrolle der Bremsbowdenzüge (Bremse, Schaltwerk, Federung) oder der Bremsleitungen der hydraulischen Bremsen,
- Auswechseln der Gangschaltung (Kette, Freilauftrad, Zahnkranz),
- Auswechseln der Bereifung,
- Kontrolle der Abnutzung der Laufräder (Speichen, Felgen),
- Speichenspannung und/oder Felgenschlagkompensation der Laufräder,
- Auswechseln der Bremsbeläge,
- Überprüfen der Funktionstüchtigkeit der elektrischen Tretunterstützung,
- Kontrolle der elektrischen Funktionen.

**Tretunterstützung und Akku**

Der Benutzer muss das Tretlager vorwärts drehen, um Unterstützung durch den Motor zu erhalten. Dies ist sehr wichtig für die Sicherheit. Dieses Elektrofahrrad bietet Unterstützung durch seinen Motor bis zu einer Geschwindigkeit von 25 km/h. Danach schaltet sich der Motor ab. Sie können schneller fahren, müssen aber alle Kraft selbst aufbringen und werden durch den Motor nicht mehr unterstützt.

Der Motor schaltet sich erst nach einer vollständigen Drehung des Tretlagers ein. Diese Funktion schützt den Motor und seinen Controller und verlängert die Lebensdauer der elektrischen Bauteile.

## Tretunterstützung

Betätigen Sie zum Start des Fahrrads den Hauptschalter **ON/OFF** an der Seite des Akkus.



Nutzen Sie für die übrigen Einstellungen und Informationen den Anzeiger am Lenker.



**Empfehlung:** Legen Sie den Hauptschalter am Akku auf "Aus", wenn Sie nicht fahren. Auf diese Weise bleibt der Akku länger geladen.

## ANZEIGE LCD und Funktion:

### Tastendefinition:

- „ M “ bedeutet „MODUS“, 
- „ + „ bedeutet „OBEN“,
- „ - “ bedeutet „AB“ 



## FUNKTIONSZUSAMMENFASSUNG:

### Vollansicht

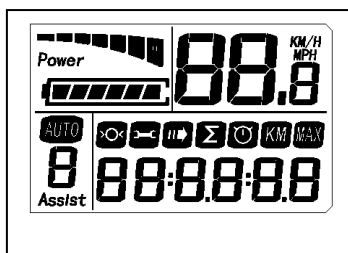

### Normalansicht

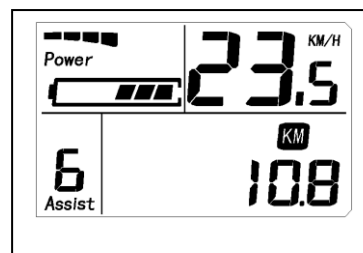

## MODUS

Drücken Sie **MODE** und starten Sie die Anzeige. Das Display versorgt den Controller mit Strom. Wenn das Display funktioniert, drücken Sie 3 Sekunden lang **MODE** , um das Gerät auszuschalten. Bei ausgeschaltetem Display erfolgt kein Batterieverbrauch. Der Leckstrom beträgt maximal 2  $\mu$ A.

⊗ Das Panel wechselt in den Schlafmodus, wenn die Geschwindigkeit 5 Minuten lang weniger als 2 km/h beträgt.

## AKTUELLE ANZEIGE

jeweils den aktuellen Entladestrom des Controllers dar  
Segment ist 2A, sechs Segmente sind  $\geq 12$ A.





### GESCHWINDIGKEITSANZEIGE

Es zeigt die aktuelle Fahrgeschwindigkeit des E-Bikes an. Die Geschwindigkeitsanze

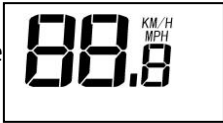

### KM/H & MPH

Halten Sie die Tasten „+“ und „-“ 2 Sekunden lang gedrückt, um in den Einstellungsmodus zu gelangen. Drücken Sie zur Auswahl MODE

Einstellung Geben Sie die Parameter (KM/H oder MPH) ein und drücken Sie die Tasten „+“ und „-“, um das Setup zu verlassen.

Um den Gesamtkilometerstand zurückzusetzen , drücken Sie 5 Sekunden lang die Tasten „+“ und „-“, um den folgenden Bildschirm anzuzeigen .

zum Zurücksetzen die Taste „-“ gedrückt .

Drücken Sie Drücken Sie erneut die Tasten „+“ und „-“ für 5 Sekunden, um zum Hauptbildschirm zurückzukehren.



### HINTERGRUNDBELEUCHTUNGSANZEIGE

Halten Sie bei eingeschaltetem Gerät die UP-Taste 1,5 Sekunden lang gedrückt und schalten Sie die Hintergrundbeleuchtung ein. Klicken Sie erneut 1,5 Sekunden lang darauf und schalten Sie die Hintergrundbeleuchtung aus.

### 6 KM/H ARBEIT

Halten Sie die  Taste 3 Sekunden lang gedrückt und wechseln Sie in den Modus „Power Assist Walk“. Das E-Bike fährt mit 6 km/h. Anzeige wie abgebildet.



### A SSIST - NIVEAUSWAHL

Klicken Sie auf **UP** oder **DOWN** , um die Stufen und das Ausgangsleistungsverhältnis zu ändern. Der Ausgangsleistungsbereich reicht standardmäßig von Stufe 0 bis Stufe 6 (die Stufen können vom Benutzer angepasst werden), der Standardwert ist Stufe 1.





### FEHLERCODE -ANZEIGE

Wenn mit der elektronischen Steuerung etwas nicht stimmt, blinkt das Display mit 1 Hz und zeigt automatisch den Fehlercode an. Unterschiedliche Fehlercodes entsprechen unterschiedlichen Fehlerinformationen. Weitere Informationen finden Sie in der Fehlercodetabelle auf der letzten Seite.

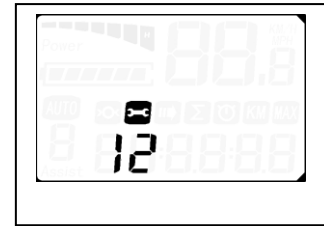

### ENTFERNUNGSANZEIGE

Klicken Sie bei eingeschaltetem Display auf MODUS, um die Anzeigeeinformationen zu wechseln. Zeigt wiederum ODO und Fahrtzeit, Fahrtstrecke, Höchstgeschwindigkeit und Auto-Cycle-Anzeige an.

※  bedeutet automatische Zyklusanzeige.

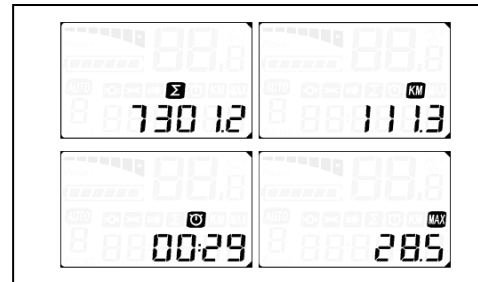

### BATTERIEANZEIGE

Bei hoher Akkukapazität sind alle sechs Akkusegmente hell. Wenn die Batterie schwach ist, blinkt der Batterierahmen. Es zeigt an, dass die Der Akku ist stark entladen und muss sofort aufgeladen werden.

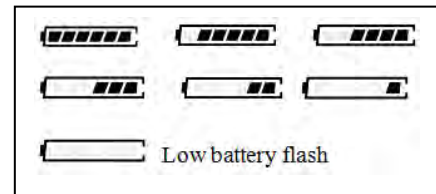

### Automatischer Ruhezustand nach 5 Minuten

Wenn das E-Bike 5 Minuten lang anhält, wechselt das System automatisch in den Schlafmodus.

### HÄUFIGE PROBLEME UND LÖSUNGEN

- ✓ F: Warum kann das Display nicht gestartet werden?
- ✓ A: Überprüfen Sie den Stecker zwischen Display und Controller.
- ✓ F: Wie gehe ich mit dem Fehlercode um?
- ✓ A: Befestigen Sie es sofort am Wartungsort. Wenn sich das Problem nicht lösen lässt, können Sie sich an die Reparaturstellen für Elektrofahrzeuge wenden, um das Problem zeitnah reparieren zu lassen.

### FEHLERCODE -TABELLE

Der Fehlercode entspricht der Fehlerdefinition.

Fehlercode	Definition
1	Aktueller Fehler oder MOS beschädigt
2	Drosselklappenfehler (Starterkennung)
3	Motor keine Phasenlage
4	Hall-Fehler
5	Bremsfehler (Starterkennung)
6	Unter Spannung
7	Motor geht aus
8	Empfangsfehler des Kommunikationscontrollers
9	Fehler beim Empfang der Kommunikationsanzeige

## Handhabung des Akkus

Der Akku des Elektrofahrrads befindet sich im hinteren Gepäckträger (das Akkupaket ist direkt mit der Steuereinheit an der Vorderseite verbunden).

Das Batteriegehäuse ist am Träger des Gepäckträgers befestigt.

Das Batteriegehäuse wird mit dem Schlüssel verschlossen



Legen Sie den Akku zunächst waagrecht am Schieber an (wie in Abb. 2), schieben Sie ihn ein und achten Sie auf einen festen Sitz. Zweitens: Stellen Sie sicher, dass der Akku fest in den internen Anschluss im Gehäuse des Steuergeräts eingesteckt ist.

## Batterieverriegelung

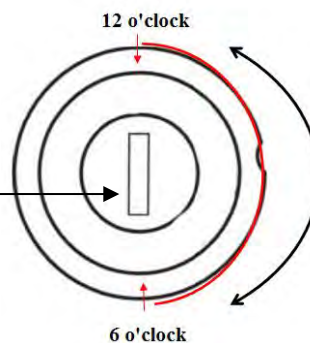

Aus der Ausgangsposition (12 Uhr) drücken Sie den Schlüssel und drehen Sie ihn im Uhrzeigersinn in die 6-Uhr-Position, um die Verriegelung. Zum Entriegeln verfahren Sie in umgekehrter Reihenfolge.

## Ladegerät

Wenn in Reichweite des Fahrrads eine Steckdose vorhanden ist ist es möglich, das Fahrrad bei montierter Batterie direkt zu laden, ohne die aufzuladen, ohne ihn aus dem Gehäuse nehmen zu müssen. Der Anschluss Ladeanschluss ist mit einer Kunststoffkappe abgedeckt, die mit einem gelben Pfeil zur

Bitte öffnen Sie die Abdeckung Sicherheitsabdeckung und laden Sie dann den Akku direkt auf. Entfernen Sie des Akkus ist nützlich für das Aufladen an einem Ort, an dem das Fahrrad nicht geeignet ist oder wenn kein Strom verfügbar ist.

Stromversorgung an dem Ort, an dem das Fahrrad abgestellt ist. Vor dem Entfernen die Batterie aus dem Fahrrad ausbauen, sollten folgende Schritte durchgeführt werden:

\* Vergewissern Sie sich, dass der Schalter

Stellen Sie sicher, dass der Schalter ausgeschaltet ist, und überprüfen Sie die Position des Netzschalters

\* Drücken Sie den Knopf und drehen Sie den Schlüssel imgegen den Uhrzeigersinn, um die Batterie zu entriegeln

\* Denken Sie zu Ihrer eigenen Sicherheit und der des Fahrrads daran, den Schlüssel immer abzuziehen.

immer den Schlüssel von der Batterie abziehen!!!



## Verwendung des Ladegeräts

Lesen Sie vor dem Laden des Akkus das Handbuch sowie das des Ladegeräts, sofern sie Ihrem Fahrrad beiliegen. Beachten Sie bzgl. des Ladegeräts für den Akku auch die folgenden Punkte:

- Halten Sie die Anweisungen auf dem Etikett des Ladegeräts ein.
- Verwenden Sie das Ladegerät nicht in der Nähe von explosiven Gasen oder ätzenden Substanzen.
- Schütteln Sie das Ladegerät nicht und schützen Sie es vor Stößen und Stürzen.
- Schützen Sie das Ladegerät stets vor Regen und Feuchtigkeit; verwenden Sie es nur im Innenbereich.

- Das Ladegerät kann nur bei Temperaturen zwischen 0 und +40°C verwendet werden.
- Es ist verboten, das Ladegerät zu zerlegen; vertrauen Sie das Gerät bei Problemen einem qualifizierten Reparatur an.
- Um Schäden zu vermeiden, darf nur das dem Elektrofahrrad beiliegende Ladegerät verwendet werden. Beachten Sie, dass andernfalls die Garantie verfällt.
- Beim Aufladen müssen sich Akku und Ladegerät in mindestens 10 cm Entfernung von der Wand und an einem trockenen, gut belüfteten Ort befinden. Platzieren Sie während der Verwendung keine Gegenstände dicht beim Ladegerät.
- Berühren Sie das Ladegerät während des Ladevorgangs nicht für längere Zeit (Sie riskieren eine oberflächliche Verbrennung).
- Bringen Sie das Ladegerät in keine instabile Position.
- Decken Sie das Ladegerät nicht ab, um eine Überhitzung während des Ladevorgangs zu vermeiden.
- Tauchen Sie das Produkt nichts ins Wasser.
- Vermeiden Sie während des Ladevorgangs jeden Kontakt mit Wasser. Berühren Sie das Ladegerät nicht mit nassen Händen.
- Verwenden Sie das Ladegerät nicht, wenn Netzkabel oder Stecker beschädigt sind. Stellen Sie sicher, dass der Stecker korrekt mit dem Netz verbunden ist.
- Schließen Sie die Stiftkontakte des Ladegeräts nicht mit einem metallischen Gegenstand kurz.
- Unterbrechen Sie die Stromversorgung, bevor Sie die Anschlüsse am Akku an- oder abklemmen.
- Dieses Ladegerät ist für Lithiumakkus ausgelegt; laden Sie keine anderen Arten von Akkus damit auf. Nicht für nicht wiederaufladbare Akkus verwenden.
- Dieses Gerät kann von Kindern ab 8 Jahren und darüber sowie von Personen mit verringerten physischen, sensorischen oder mentalen Fähigkeiten oder Mangel an Erfahrung und Wissen benutzt werden, wenn sie beaufsichtigt oder bezüglich des sicheren Gebrauchs des Gerätes unterwiesen wurden und die daraus resultierenden Gefahren verstehen. Kinder dürfen nicht mit dem Gerät spielen. Reinigung und Benutzer-Wartung dürfen nicht von Kindern ohne Beaufsichtigung durchgeführt werden.
- Es wird empfohlen, Kinder stets zu beaufsichtigen, um sicherzustellen, dass sie nicht mit dem Gerät spielen.
- Außerhalb der Reichweite von Kindern aufbewahren; das Produkt ist kein Spielzeug.
- Das dünne externe Kabel dieses Produkts kann nicht ersetzt werden; im Falle einer Beschädigung der Schnur muss das Produkt entsorgt werden.
- Bringen Sie das Produkt am Ende seines Lebens zu einer Recyclinganlage.

## Ladevorgang

Wenn sich in der Nähe Ihres Fahrrads eine Steckdose befindet, können Sie den Akku direkt am Fahrrad aufladen, ohne ihn abzunehmen. Die Ladebuchse ist mit einer Kappe aus Kunststoff abgedeckt; öffnen Sie die Abdeckung, um den Akku direkt aufzuladen.

Wenn Ihr Fahrrad an eine Stelle nicht passt oder sich keine Steckdose in der Nähe befindet, kann es sinnvoll sein, den Akku abzunehmen.



**EMPFEHLUNG:** Das Laden des Akkus muss im Innenbereich an einem gut belüfteten Ort erfolgen.

Gehen Sie zum Aufladen des Fahrradakkus folgendermaßen vor:

- Der Akku kann über eine gewöhnliche Steckdose aufgeladen werden. Dazu muss sein Schalter nicht betätigt werden.
- Stecken Sie den Stecker des Ladegeräts in den Akku und schließen Sie das Versorgungskabel an eine Steckdose in der Nähe an.
- Beim Laden leuchtet die LED am Ladegerät rot auf, um anzuzeigen, dass der Akku aufgeladen wird. Wenn sie auf grün wechselt, bedeutet dies, dass der Akku aufgeladen ist.
- Zum Schluss müssen Sie das Ladegerät von der Steckdose und dann vom Akku trennen. Verschließen Sie zum Schluss die Buchse am Akku wieder mit der Kappe.

## Autonomie Ihres Akkus

Dieses Elektrofahrrad ist mit einem hochwertigen Li-Ionen-Akku ausgestattet. Li-Ionen-Akkus lassen sich ohne Memory-Effekt aufladen und haben einen sehr großen Toleranzbereich bzgl. der Temperatur (-10 bis +40°C).

Damit Ihr Akku möglichst lange hält und vor Schäden geschützt wird, sollten Sie die folgenden Hinweise zur Verwendung und Pflege beachten.

### Autonomie Ihres Akkus

Nach dem Laden des Akkus sollte er vor der Verwendung 20 bis 30 Minuten ruhen.

Die Autonomie Ihrer Batterie hängt von verschiedenen Faktoren ab:

- Auswahl des Modus der Unterstützung
- Gewicht des Benutzers
- Höhenunterschied der Strecke
- Luftdruck der Reifen
- Wind
- Beim Treten aufgewendete Kraft
- Start und Häufigkeit der Stopps
- Außentemperatur

### Warnung und Vorsichtsmaßnahmen

Es wird empfohlen, die Akkus regelmäßig oder nach jeder Verwendung aufzuladen. Es gibt keinen Memory-Effekt. Um die Lebensdauer Ihres Akkus zu verlängern, wird empfohlen:

- Warme Räume zu meiden (die ideale Ladetemperatur beträgt 20°C)
- Den Akku nach der Nutzung des Fahrrads 30 Minuten lang abkühlen zu lassen

#### Beim Gebrauch zu beachten:



- Verwenden Sie den Akku nur für dieses Fahrrad.
- Verwenden Sie zum Aufladen des Akkus nur das mitgelieferte Ladegerät.
- Laden Sie den Akku nur in einem gut belüfteten Raum.
- Setzen Sie den Akku nicht der Sonne aus und laden Sie ihn nicht in der prallen Sonne.
- Nehmen Sie keine Modifikationen am Gehäuse und am darin befindlichen Akku vor.
- Verbinden Sie die Anschlüsse (+) und (-) am Akku nicht mit metallischen Gegenständen.
- Bringen Sie den Akku nicht mit Flüssigkeiten in Kontakt.
- Verwenden Sie keine beschädigten Akkus.
- Laden Sie den Akku nicht weiter auf, wenn er nach der vorgesehenen Zeit nicht vollständig geladen ist.
- Verwenden Sie den Akku nicht, wenn er ungewöhnlich riecht, ungewöhnlich warm wird oder sonst etwas anormal erscheint.
- Bewahren Sie den Akku außerhalb der Reichweite von Kindern auf.
- Laden Sie den Akku vor einer längeren Lagerung auf und wiederholen Sie den Vorgang nach der Lagerung.

### Lebensdauer der Akkus



Die Leistung der Akkus kann abnehmen, wenn sie bereits sehr häufig aufgeladen wurden. Dies hängt davon ab, wie das Elektrofahrzeug genutzt wird. Benutzte Akkus müssen im Laden oder an spezialisierten Sammelstellen abgegeben werden. Entsorgen Sie Ihren Akku am Ende seines Lebens auf keinen Fall in der Natur.

### Pflege des Akkus

Damit Ihr Akku möglichst lange hält und vor Schäden geschützt wird, sollten Sie die folgenden Hinweise zur Verwendung und Pflege beachten:

Wenn die Ladung unter 10 % sinkt, muss der Akku umgehend aufgeladen werden.



**EMPFEHLUNG:** Wenn das Fahrrad eine Zeitlang nur selten genutzt wird, muss der Akku jeden Monat vollständig aufgeladen werden. Das Gehäuse des Akkus muss bei einer Temperatur zwischen 5 und 35°C an einem trockenen, geschützten Ort aufbewahrt werden.

**HINWEIS:**



- Die Lebensdauer des Akkus kann wie weiter oben erwähnt durch eine längere Lagerung ohne regelmäßiges Aufladen verkürzt werden.
- Verwenden Sie kein Metall zur direkten Verbindung der beiden Pole des Akkus, da dies zu einem Kurzschluss führen könnte.
- Halten Sie den Akku von Kaminen und sonstigen Wärmequellen fern.
- Schütteln Sie den Akku nicht und schützen Sie ihn vor Stößen und Stürzen.
- Halten Sie den Akku, wenn er aus dem Fahrrad entfernt wird, von Kindern fern, um Unfälle zu vermeiden.
- Es ist verboten, den Akku zu öffnen.

### Nutzung und Pflege des Elektromotors

Unsere Elektrofahräder sind so programmiert, dass der elektrische Hilfsmotor nach einer halben Drehung des Tretlagers anspringt.

Verwenden Sie das Fahrrad nicht bei Überschwemmungen oder Gewitter. Tauchen Sie die elektrischen Bauteile nicht ins Wasser, um Schäden zu vermeiden.

Schützen Sie den Motor vor Stößen, um ihn nicht zu beschädigen.

### Pflege des Controllers

Beachten Sie beim Umgang mit dem Controller unbedingt das Folgende:

- Tauchen Sie den Controller nicht ins Wasser und schützen Sie ihn vor eindringendem Wasser.

**Bemerkung:** Schalten Sie, wenn Sie glauben, dass Wasser in das Gehäuse eingedrungen ist, den Akku sofort aus und fahren Sie ohne Unterstützung weiter. Sie können ihn wieder einschalten, sobald der Controller getrocknet ist.

- Schütteln Sie den Controller nicht und schützen Sie ihn vor Stößen und Stürzen.



**HINWEIS:** Öffnen Sie das Gehäuse des Controllers nicht. Durch jeden Versuch, das Gehäuse zu öffnen oder zu modifizieren, verfällt die Garantie. Beauftragen Sie mit Reparaturen Ihren Händler oder sonst eine qualifizierte Fachperson

Jegliche Modifikationen der Parameter des elektrischen Steuersystems, vor allem eine Änderung der Geschwindigkeitsbegrenzung, sind ausdrücklich verboten und führen zu einem Verfall der Garantie Ihres Fahrrads.

### Schaltpläne und Spezifikationen

Wir behalten uns das Recht vor, das Produkt ohne Vorankündigung zu ändern. Wenden Sie sich für weitere Informationen an Ihren Einzelhändler.

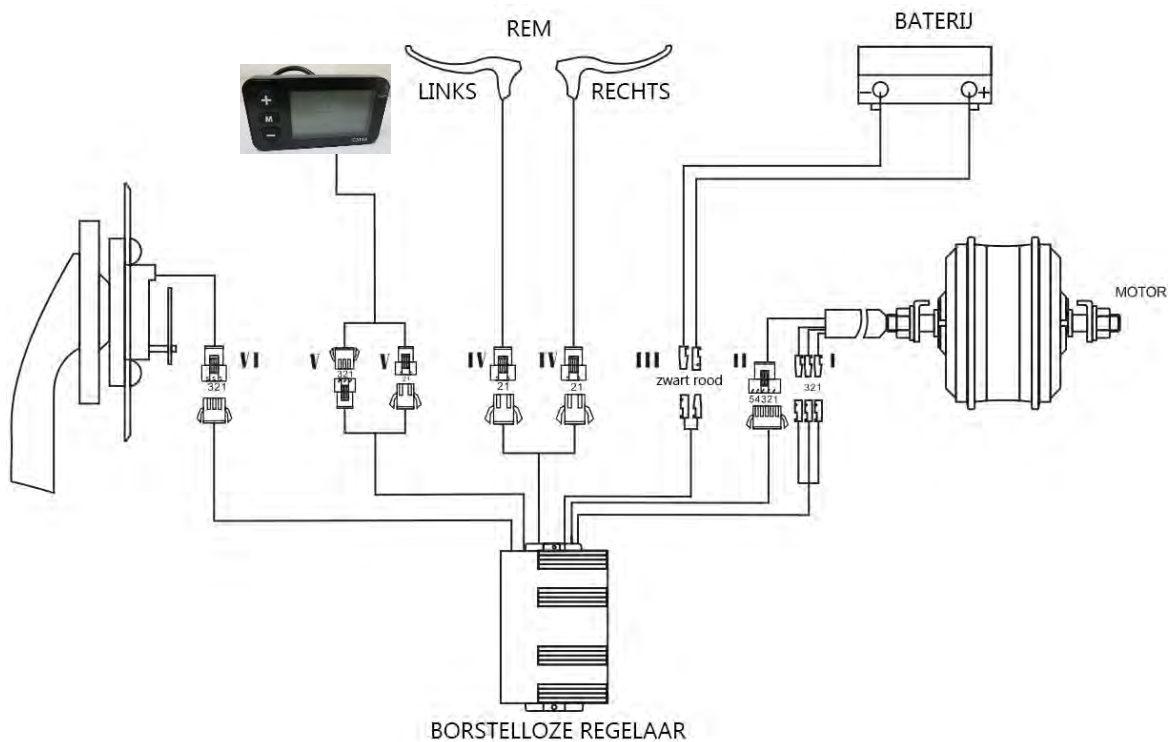



## Wichtigste technische Daten

Gesamtgewicht: Benutzer + Last + Fahrrad		130 kg
Höchstgeschwindigkeit mit Unterstützung		25 km/h
Autonomie *		40 bis 50 km
Motorantrieb	maximale Kraft	250 W
	Spannung	36 V
	Maximaler Lärm im Einsatz	< 70 dB
Akku	Art	Lithium
	Spannung	36 V
	Fähigkeit	7,8 Ah
	Gewicht	2,5 kg
	Ladezeit	6-8 h
	Anzahl der Zyklen ( $\geq 70\%$ Kapazität)	500 Zyklen
Ladegerät	100-240 V	100-240 V
	36 V	36 V
Gesamtgewicht des Fahrrads		20'': 21,7 kg
Benutzergröße		150 - 180

## Kundendienst

### Verschleißteile

Bei den verschiedenen Verschleißteilen handelt es sich um Standardausführungen. Ersetzen Sie abgenutzte und/oder auszutauschende Teile stets durch genau die gleichen Teile, die im Handel oder bei Ihrem Händler erhältlich sind.

### Lösung häufiger Probleme

Versuchen Sie nicht, selbst auf elektrische Bauteile zuzugreifen oder sie zu reparieren. Wenden Sie sich an den nächsten Spezialisten, um eine Wartung von einer Fachperson durchführen zu lassen.

Die folgenden Informationen dienen nur zur Erläuterung und sollen keine Reparaturanleitung für den Benutzer sein. Jede erwähnte Maßnahme zur Behebung von Fehlern muss von qualifiziertem Fachpersonal durchgeführt werden, das sich der Sicherheitsrisiken bewusst ist und elektrische Wartungsarbeiten durchführen kann.

Beschreibung des Problems	Mögliche Ursachen	Lösung
Nach Einschalten des Akkus erfolgt keine Tretunterstützung durch den Motor.	<ol style="list-style-type: none"> <li>1) Das Motorkabel (abgedichteter Verbinder) ist nicht richtig angeschlossen</li> <li>2) Der Bremshebel ist nicht vollständig in die normale Position zurückgekehrt, wodurch der Schalter sich auf "Aus" stellt</li> <li>3) Die Sicherung der Batterie ist durchgebrannt</li> <li>4) Der Geschwindigkeitssensor ist zu weit von der Magnetplatte auf der Achse B.B entfernt.</li> <li>5) Es besteht keine Verbindung zwischen Sensor und Controller oder es gibt einen Wackelkontakt.</li> </ol>	<p>Überprüfen Sie zunächst, ob der Akku geladen ist. Laden Sie ihn auf, wenn dies nicht der Fall ist.</p> <ol style="list-style-type: none"> <li>1) Vergewissern Sie sich, dass die Verbindung hergestellt ist und es kein Spiel gibt</li> <li>2) Bringen Sie das Bremskabel vorsichtig und ohne zu bremsen in seine normale Position zurück</li> <li>3) Öffnen Sie den Akku an der Oberseite und überprüfen Sie den Zustand der Sicherung. Wenden Sie sich, wenn diese durchgebrannt ist, zwecks Ersatz an Ihren Händler oder zugelassenen Fachmann</li> <li>4) Passen Sie den Abstand zwischen Sensor und Magnetband an; er darf nicht mehr als 3 mm betragen</li> <li>5) Stellen Sie sicher, dass Controller und Sensor richtig miteinander verbunden sind.</li> </ol>
Die Autonomie des Akkus verkürzt sich (Anmerkung: Die Akkuleistung ist direkt vom Gewicht des Benutzers und des Gepäcks, von der Windstärke, der Art der Straße und der Häufigkeit des Bremsens abhängig).	<ol style="list-style-type: none"> <li>1) Die Ladezeit ist nicht ausreichend</li> <li>2) Die Umgebungstemperatur ist zu niedrig und beeinflusst die Funktionstüchtigkeit des Akkus</li> <li>3) Steigung, häufiger Wind von vorn, schlechte Straßen</li> <li>4) Der Reifendruck ist nicht ausreichend (pumpen Sie sie auf)</li> <li>5) häufiges Stoppen und erneutes Starten</li> <li>6) Der Akku wurde zu lange ohne Nachladen gelagert.</li> </ol>	<ol style="list-style-type: none"> <li>1) Laden Sie den Akku unter Befolgung der Anweisungen in Kapitel 7.3 auf</li> <li>2) Im Winter oder bei Temperaturen unter 0°C muss der Akku drinnen aufbewahrt werden</li> <li>3) Das Problem ist normal und gibt sich bei verbesserten Bedingungen</li> <li>4) Pumpen Sie die Reifen auf einen Druck von 3,1 Bar auf</li> <li>5) Das Problem wird sich bei verbesserten Nutzungsbedingungen geben</li> </ol>

DENVER		
		6) Laden Sie den Akku gemäß den Anweisungen im Handbuch regelmäßig auf. Wenn dies nicht hilft: Wenden Sie sich an Ihren Händler oder eine qualifizierte Fachperson.
Nach Anschließen des Ladegeräts leuchten die entsprechenden LEDs nicht auf.	<ol style="list-style-type: none"> <li>1) Problem mit der Steckdose</li> <li>2) Wackelkontakt zwischen der Eingangsbuchse des Ladegeräts und der Steckdose</li> <li>3) Die Temperatur ist zu niedrig.</li> </ol>	<ol style="list-style-type: none"> <li>1) Inspizieren und reparieren Sie die Steckdose</li> <li>2) Inspizieren Sie die Buchse und stecken Sie den Stecker richtig ein</li> <li>3) Laden Sie den Akku im Innenbereich auf.</li> </ol> <p>Wenn die Maßnahmen nicht helfen: Wenden Sie sich an Ihren Händler oder eine qualifizierte Fachperson.</p>
Nach einer Ladezeit von 4-5 Stunden leuchtet die den Ladevorgang anzeigende LED noch immer rot (Anmerkung: Es ist sehr wichtig, den Akku gemäß den Anweisungen zu laden, um Schäden am Material zu vermeiden).	<ol style="list-style-type: none"> <li>1) Die Umgebungstemperatur beträgt mindestens 40°C</li> <li>2) Die Umgebungstemperatur beträgt höchstens 0°C</li> <li>3) Das Fahrrad wurde nach der Benutzung nicht aufgeladen, wodurch sich der Akku weiter entladen hat</li> <li>4) Die Ausgangsspannung ist zum Aufladen des Akkus zu niedrig.</li> </ol>	<ol style="list-style-type: none"> <li>1) Laden Sie den Akku bei einer Temperatur unter 40°C gemäß den Anweisungen auf</li> <li>2) Laden Sie den Akku im Innenbereich gemäß den Anweisungen auf</li> <li>3) Behandeln Sie den Akku so, dass eine übermäßige Entladung vermieden wird</li> <li>4) Laden Sie den Akku nicht mit einer Spannung unter 100 V auf.</li> </ol> <p>Wenn die Maßnahmen nicht helfen: Wenden Sie sich an Ihren Händler oder eine qualifizierte Fachperson.</p>
<p><u>LC-Display:</u></p> <p>Die Geschwindigkeit wird auf dem LC-Display nicht angezeigt.</p>	Die Magnetkugel auf der Radspeiche ist zu weit vom Sensor (hinten am Rahmen oder an der Vordergabel) entfernt, sodass der Sensor kein Signal empfängt, wenn das Rad sich dreht.	Überprüfen Sie den Abstand zwischen Magnetkugel und Sensor und stellen Sie sicher, dass er nicht mehr als 5 mm beträgt.

### Lösung für Probleme mit dem Ladegerät:

- Beim Laden erscheint kein rotes Licht: Vergewissern Sie sich, dass die Stecker richtig eingesteckt sind. Überprüfen Sie, ob sofort Strom mit Normalspannung fließt; überprüfen Sie den Zustand des Ladegeräts, wenn dies der Fall ist. Wenn keine Fehler festgestellt werden konnten, ist der Akku defekt.
- Das rote Licht wechselt nicht auf Grün: Unterbrechen Sie die Stromversorgung für 5 Sekunden und setzen Sie den Ladevorgang dann fort. Wenn der Akku nicht aufgeladen werden kann, ist er defekt.
- Das rote Licht wechselt sofort auf Grün: Überprüfen Sie, ob der Akku voll geladen ist. Wenn dies nicht der Fall ist, ist entweder der Akku oder das Ladegerät defekt.

## Bemerkungen



Instructions originales : version italienne

Cette notice a pour objectif de vous donner les informations nécessaires à la bonne utilisation, au réglage et à l'entretien de votre vélo.

Veillez prendre le temps de lire ces instructions avec attention avant de monter en selle et les conserver durant la vie du vélo. Elles contiennent d'importantes indications de sécurité et d'entretien.

Il est de la responsabilité de l'utilisateur de lire ce manuel avant de faire usage du produit.

Le non-respect de ces instructions vous expose à des risques d'une mauvaise utilisation de votre vélo, d'une usure prématurée de certains composants pouvant entraîner une chute et / ou un accident.

Dans le cas où une pièce originale s'avère défectueuse en termes de fabrication au cours de sa période de garantie, nous nous engageons à la remplacer. La durée de garantie pour les vélos électriques est la suivante:

Cadres et fourches rigides: 5 ans

Pièces électriques: 2 ans avec les soins et l'entretien approprié

Tous les autres composants : 2 ans avec les soins et l'entretien approprié.

Quant à la batterie, elle est garantie contre les défauts de fabrication pendant 6 mois sur les pièces consommables (cellules) et 24 mois sur les pièces électriques, sous réserve du respect des instructions d'utilisation et de stockage indiquées ci-dessous:

- ✓ Ne connectez pas directement la borne positive à la borne négative de cette batterie;
- ✓ Ne placez pas la batterie dans un endroit à haute température, dans un environnement exposé au soleil ou à proximité du feu;
- ✓ Ne placez pas la batterie dans un environnement humide ou immergé dans un liquide;
- ✓ Ne démontez pas le bloc-batterie sans le guide d'un technicien professionnel;
- ✓ Conserver la batterie dans un environnement sec et tempéré. Charger la batterie tous les mois;
- ✓ Veuillez charger cette batterie avec le chargeur exclusif accompagné de votre vélo.
- ✓ Rapportez votre batterie usagée chez votre revendeur.

Cette garantie ne comprend ni la main-d'oeuvre ni les frais de transport. La société n'assume aucune responsabilité pour dommages indirects ou spéciaux. Cette garantie est applicable seule à l'acheteur original de vente au détail possédant une preuve d'achat qui valide toute réclamation. Cette garantie est applicable seulement en cas de pièces défectueuses et ne couvre ni les effets d'utilisation usuelle, usage en location, à usage professionnel, ni les dommages causés par accidents, abus, charges excessives, négligence, assemblage impropre, entretien impropre ou ajout d'objets incohérents avec l'utilisation normale du vélo.

Aucun vélo n'est indestructible et aucune réclamation ne peut être acceptée pour les dommages causés pour une utilisation impropre, usage en location, à usage professionnel, pour une utilisation en compétitions, acrobaties, sauts sur rampe, bonds ou activités semblables. Les réclamations doivent être faites auprès du revendeur. Vos droits légaux ne sont pas concernés.

La société se réserve le droit de changer ou de corriger tout détail sans avertir. Toutes les informations et les précisions sur ce mode d'emploi sont corrigées au moment de l'impression.

## Conditions d'usage de ce vélo à assistance électrique

Ce vélo à assistance électrique est conçu pour un usage urbain et périurbain, il permet de se déplacer en ville, sur route ou sur une surface pavée où les pneus sont toujours en contact avec le sol. Il est équipé d'une assistance électrique au pédalage qui facilitera tous vos déplacements au quotidien, pour aller plus loin et plus longtemps. Votre vélo à assistance électrique est un vélo adulte, pour des personnes de plus de 14 ans. Dans le cas où le vélo est utilisé par un enfant, la responsabilité est pour les parents et doivent s'assurer que l'utilisateur est capable d'utiliser le vélo en toute sécurité.

Votre vélo n'est pas destiné à être utilisé sur des terrains non goudronnés ou en mauvais état. Il n'est pas conçu pour une utilisation "tout terrain", ni pour la compétition. Le fait de ne pas respecter cet usage peut entraîner une chute ou un accident et peut détériorer de façon prématurée et potentiellement irréversible l'état de votre vélo à assistance électrique.

Votre vélo à assistance électrique n'est pas un cyclomoteur. L'assistance a pour objectif de fournir un complément au pédalage. A l'instant où vous commencez à pédaler, le moteur se déclenche et vous aide dans l'effort. L'assistance varie en fonction de la vitesse du vélo, importante au démarrage, moins soutenue lorsque le vélo est lancé puis disparaît lorsque le vélo atteint les 25 km/h. L'assistance se coupe dès que l'un des deux leviers de frein est actionné ou que la vitesse est supérieure à 25 km/h. Celle-ci reprendra automatiquement en dessous de 23 km/h avec le pédalage.

Il doit être correctement entretenu selon les instructions de ce manuel.



**AVERTISSEMENT** : Comme tout composant mécanique, une bicyclette subit des contraintes élevées et s'use. Les différents matériaux et composants peuvent réagir différemment à l'usure ou à la fatigue. Si la durée de vie prévue pour un composant a été dépassée, celui-ci peut se rompre d'un seul coup, risquant alors d'entraîner des blessures pour le cycliste. Les fissures, égratignures et décoloration dans des zones soumises à des contraintes élevées, indiquent que le composant a dépassé sa durée de vie et doit être remplacé.

### Recommandation : Un usage sûr en toute sécurité

Avant de faire usage de votre vélo à assistance électrique, assurez-vous qu'il est en bon état de marche. Vérifiez particulièrement les points suivants:

- La position doit être confortable
- Les écrous, vis, leviers de serrage, le serrage des composants

- Les freins sont en état de marche
- La course du guidon est bonne sans trop de jeu, le cintre est correctement fixé à la potence
- Les roues ne sont pas entravées et les roulements sont correctement ajustés
- Les roues sont correctement serrées et attachées au cadre/à la fourche
- Les pneus sont en bon état et leur pression est bonne
- L'état des jantes
- Les pédales sont fermement attachées au pédalier
- Le fonctionnement de la transmission
- Les catadioptriques sont en bonne position.



**RECOMMANDATION** : Votre vélo à assistance électrique doit être révisé tous les 6 mois par un professionnel pour vous assurer du bon état de marche et de la sécurité d'usage. Il est de la responsabilité de l'utilisateur de s'assurer que tous les composants sont en bon état de fonctionnement avant l'usage.

Choisissez un endroit sûr, éloigné de la circulation pour vous familiariser avec votre nouveau vélo. L'assistance peut se déclencher avec force, vérifiez que votre guidon est bien droit et que la voie est dégagée.

Assurez-vous d'être en bon état de santé avant de monter sur votre vélo.

Dans le cas de conditions climatiques inhabituelles (pluie, froid, nuit...), soyez particulièrement vigilant et adaptez en conséquence votre vitesse et vos réactions.

Lors du transport de votre vélo à l'extérieur de votre véhicule (porte vélo, barre de toit...), il est vivement conseillé d'enlever la batterie et de la stocker dans un endroit tempéré.

L'utilisateur doit se conformer aux exigences de la réglementation nationale lorsque la bicyclette est utilisée sur la voie publique (éclairage et signalisation par exemple).



**AVERTISSEMENT**: Vous reconnaissez être responsable de toute perte, blessure ou dégâts causés par le non-respect des instructions ci-dessus et que cela annulera automatiquement la garantie.

## Structure des vélos à assistance électrique

Composants TAKEAWAY E100 RM



- |  |                           |
|--|---------------------------|
| 1. Pneumatique et chambre à air                  | 13. Serrage de la selle   |
| 2. Jante   | 14. Tige de selle         |
| 3. Fourche                                       | 15. Batterie              |
| 4. Rayons  | 16. Porte-bagages arrière |
| 5. Garde-boue avant                              | 17. Feu arrière           |
| 6. Cadre   | 18. Garde-boue arrière    |
| 7. Potence                                       | 19. Moteur                |
| 8. Poignées, leviers de frein, levier de vitesse | 20. Roue libre            |
| 9. Présentoir                                    | 21. Dérailleur arrière    |
| 10. Cadre de verrouillage                        | 22. Béquille              |
| 11. Pédales                                      | 23. Feu avant             |
| 12. Jeu de manivelles                            | 24. Câbles de connexion   |



## Première mise en route et réglages

### Mise en place des éléments de sécurité

#### Eclairage

Un éclairage vous est fourni, il est composé de deux catadioptrés (un blanc inclus dans le phare avant et un rouge fixé sur le garde-boue arrière), d'un phare avant, d'un phare arrière, de catadioptrés positionnés entre les rayons des roues.

Le système d'éclairage est un équipement de sécurité de votre vélo, il doit être obligatoirement présent sur votre vélo. Vérifier que votre système d'éclairage fonctionne correctement avant de prendre la route.

#### Phare avant

L'éclairage avant est activé directement depuis l'écran. Voir chapitre "Display" sur les pages suivantes.

#### Feu arrière

L'éclairage arrière est activé directement depuis l'écran. Voir chapitre "Display" sur les pages suivantes.

#### Sonnette

Une sonnette est installée sur votre guidon. Elle vous permettra d'être entendu à 50 m.

La sonnette est un équipement de sécurité de votre vélo, elle doit être obligatoirement présente sur votre guidon.

#### Port du casque

Pour une utilisation sûre, le port d'un casque de vélo est fortement recommandé. Il est garant d'une diminution de traumatismes crâniens en cas de chute et d'augmenter la sécurité de l'utilisateur.



**ATTENTION** : Le port du casque est obligatoire pour les enfants de moins de 14 ans en tant que conducteurs ou passagers.

Pour plus d'informations, renseignez-vous auprès de votre revendeur.

## Réglage de la selle et du guidon

Il est important d'adapter les réglages de votre vélo à votre morphologie.

### Selle

Ouvrir le système de blocage rapide (voir paragraphe « 0 Pneumatiques » pour la méthodologie d'utilisation du blocage rapide).

Lors du réglage de la selle dans sa position la plus basse, assurez-vous que celle-ci ne touche aucun composant du vélo comme par exemple le porte-bagages. De même, veillez à ne pas dépasser le repère minimum d'insertion du tube de selle. Ce repère d'insertion ne doit jamais être visible lors de l'utilisation du vélo.



Pour vérifier la hauteur correcte de la selle, il faut être assis jambes tendues, le talon reposant sur la pédale (fig. B). Lors du pédalage, le genou sera légèrement plié avec le pied en position basse (fig. A).

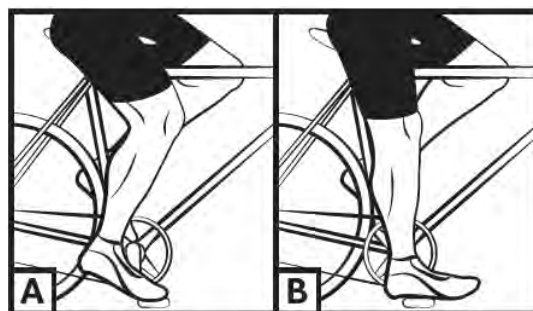

## Guidon

Le guidon de la bicyclette peut être réglé vers le haut et vers le bas.

Pour régler la hauteur du guidon, utilisez le clip de fixation rapide comme indiqué dans la figure suivante:

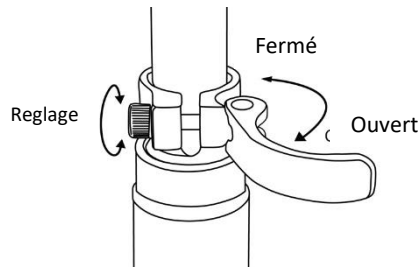

Veillez noter que la marque de puissance maximale sur la potence ne doit pas être visible.

Vous pouvez régler la position du guidon sur la potence en desserrant le couvercle de la potence à l'aide du levier à dégagement rapide, en faisant pivoter le guidon selon les besoins et en resserrant le couvercle en fermant le levier. Assurez-vous que le guidon est correctement centré.

## Pneumatiques

Vérifiez régulièrement la pression des pneus. Rouler avec des pneumatiques insuffisamment gonflés ou sur gonflés peut nuire au rendement, provoquer une usure prématurée, diminuer l'autonomie ou augmenter les risques d'accident.

Si une usure importante ou une entaille est visible sur un des pneus, remplacez-le avant d'utiliser le vélo. Une plage de pression est indiquée sur le flanc du pneumatique par le constructeur et dans le tableau suivant. La pression doit être adaptée en fonction du poids de l'utilisateur.

Modèle	Taille du vélo	Taille des chambres à air	Taille des pneus	Pressure	
				PSI	Bar
City - Trekking	20"	20*1.75	20*1.75	40-65	2,8-4,5

## Méthode pour déterminer le bon réglage des mécanismes de blocage rapide (roue et collier de selle)

Les dispositifs de blocage rapide sont conçus pour être actionnés à la main. Ne jamais utiliser d'outils pour bloquer ou débloquer le mécanisme afin de ne pas le détériorer.

Pour régler la force de serrage de l'axe de roue, vous devez utiliser l'écrou de réglage et non pas le levier de blocage rapide. Si le levier peut se manœuvrer en exerçant une pression manuelle minimale, cela signifie qu'il n'est pas suffisamment serré. Il est donc nécessaire de resserrer l'écrou de réglage.

Le système de blocage rapide doit marquer les pattes de la fourche lorsqu'il est fermé dans la position bloquée.

A chaque opération de réglage, vérifier le bon centrage de la roue avant par rapport à la fourche. Pour régler, fermer et ouvrir les mécanismes de blocage rapide, appliquer la méthode suivante:

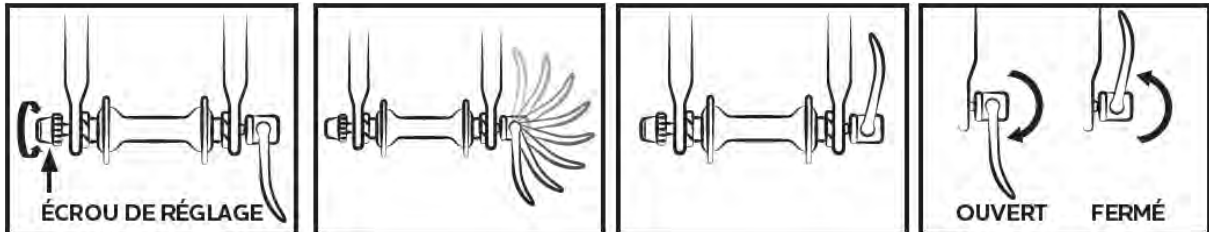

## Réglage des freins

Avant chaque utilisation, vérifiez que les freins avant et arrière sont en parfait état de marche.

La poignée droite active votre frein arrière. La poignée gauche active le frein avant.

Il est recommandé de répartir en moyenne votre force de freinage à 60/40 entre l'avant et l'arrière.

Le levier de frein ne doit pas venir en contact avec le guidon et les gaines ne doivent pas subir de trajectoires à angle fermé afin que les câbles coulissent avec le minimum de frottement. Les câbles endommagés, effilochés, rouillés doivent être immédiatement changés.

### AVERTISSEMENTS :



- En cas de pluie ou de temps humide, les distances de freinage sont allongées. Il est recommandé d'anticiper le freinage dans une telle situation.
- En cas de virage et dans les freinages, le guidon peut avoir une influence négative sur le temps de réponse du cycliste.
- Ne pas toucher les freins à disques après un usage intensif du système de freinage de votre vélo à assistance électrique au risque d'être brûlé.
- Positionner les bras de pinces verticalement et parallèlement en utilisant la bonne tension de câble. Une fois la position du câble définie, serrer le câble avec la vis appropriée.
- 

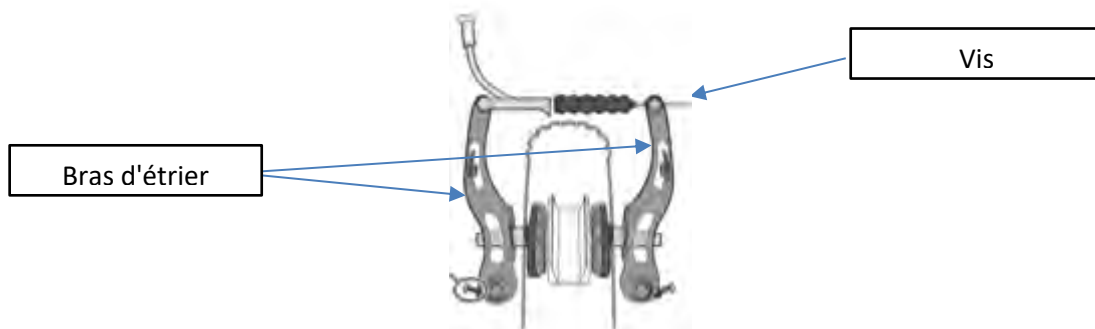

- Aligner le roulement sur le côté de la jante.

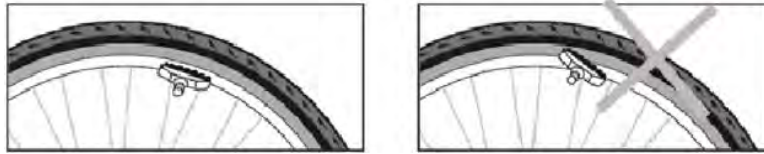

- Réglez la distance entre les patins et la jante, de 1 à 3 mm, pour un meilleur freinage.
- Éloignez légèrement l'arrière de la plaquette de la jante.

Sens de la roulage



- Ajustez la symétrie des étriers en équilibrant les ressorts de rappel des étriers gauche et droit.

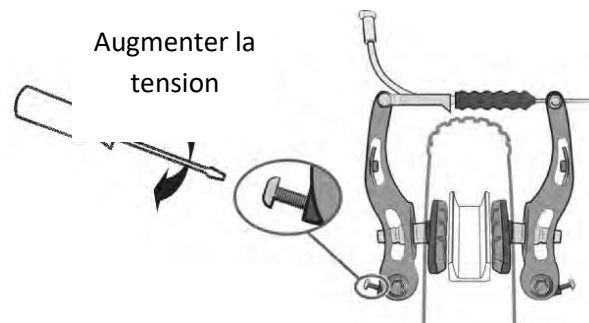

- Un système composé d'un écrou et d'une bague de verrouillage permet de régler la tension du câble et donc la puissance de freinage, qui varie dans le temps en fonction de l'usure des plaquettes.

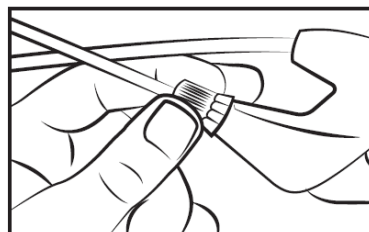

## Remplacement des plaquettes de frein

- V-brake

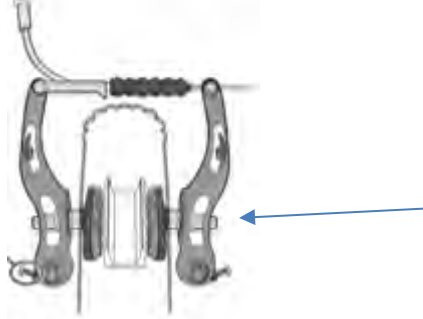

Dévisser les plaquettes à l'aide d'une clé hexagonale de 5 mm.

Positionner les nouvelles plaquettes sur l'étrier dans le bon sens.

Serrer les plaquettes, en utilisant le même réglage.

### L'usure de la roue

Comme toute autre pièce sujette à l'usure, la jante doit être contrôlée régulièrement. Les plaquettes de frein usent la jante avec le temps. La jante peut s'affaiblir et se casser, entraînant une perte de contrôle et une chute.



**AVERTISSEMENT** : Il est très important de vérifier l'usure de la jante. Si la marque devient invisible lors d'un freinage en V, cela signifie que la jante a atteint l'usure maximale pour une utilisation sûre. Une jante endommagée peut être très dangereuse et doit être remplacée. Ajustez les patins de frein pour maintenir une distance de 1 à 1,5 mm par rapport à la jante.

## Réglage du système de changement de vitesse

Le vélo dispose de plusieurs vitesses interchangeable manuellement grâce au système Shimano RevoShift avec dérailleur arrière. Utilisez la poignée droite pour effectuer le changement de vitesse souhaité.

Plus l'indicateur est élevé, plus il est difficile de pédaler, et inversement.

Attention, ne pédalez jamais en arrière lorsque vous changez de vitesse et ne forcez jamais le levier de commande.

Pour une utilisation optimale du système de changement de vitesse, nous vous recommandons d'éviter de changer de vitesse, sauf lors de séances de pédalage intensives.



## Réglage des vis de limitation

La plage de mouvement du dérailleur peut être réglée à l'aide des vis H et L.

La vis L sert à régler la limite supérieure (du côté du plus grand pignon).

En desserrant la vis L, on positionne la chaîne plus vers l'extérieur du plus grand pignon.

La vis H permet de régler la limite inférieure (du côté du plus petit pignon).

En desserrant la vis H, la chaîne se positionne plus vers l'extérieur du plus petit pignon.

Ces actions s'effectuent quart de tour par quart de tour. A chaque réglage, il faut obtenir un alignement parfait entre le pignon, la chaîne et la poulie du dérailleur arrière..

Schéma du dérailleur arrière

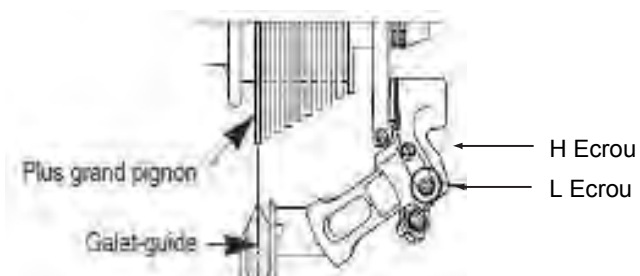
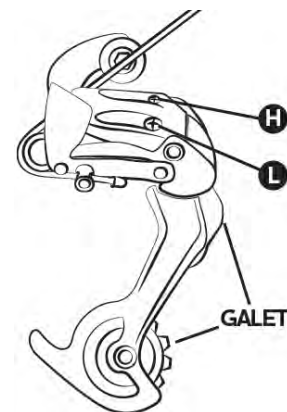

### **Réglage de la tension du câble**

Pour régler un changement de pignon correct, utilisez la molette présente sur le dérailleur arrière ou la poignée. Cette molette permet de régler la tension du câble de dérailleur et permet de positionner le dérailleur correctement selon la vitesse choisie.

### **Réglage de la chaîne**

Votre vélo est pourvu d'un dérailleur arrière externe, la chaîne est automatiquement tendue.

### **Pour changer la chaîne**

Les chaînes neuves sont vendues avec trop de maillons, la première étape est de la réduire à la bonne longueur. La méthode la plus sûre est de compter le nombre de maillons de l'ancienne chaîne afin d'ajuster la nouvelle. Pour démonter l'ancienne chaîne, il suffit de la dérriver (retirer un rivet).

Une fois celle-ci retirée, il faut monter la nouvelle. Pour cela, il faut la passer autour du plateau du pédalier et du pignon arrière de façon qu'elle s'engrène correctement sur les autres éléments de la transmission. Pour fermer la chaîne nous vous recommandons d'utiliser une attache rapide. Celle-ci fait office de maillon femelle qui s'insère entre deux maillons mâles. Par la suite, l'attache rapide permettra également de démonter plus facilement la chaîne pour la nettoyer.

Afin de vérifier si la longueur de la chaîne est correcte, il faut la mettre sur le petit pignon. Dans cette configuration, la ligne virtuelle tracée entre le moyeu de la roue arrière et l'axe du galet inférieur du dérailleur doit être verticale.

### **Changement des pédales**

Pour changer vos pédales, identifiez les pédales en regardant la lettre notée sur la pédale. La pédale de droite est indiquée « R » (Right) et la pédale de gauche « L » (Left). Tournez la pédale « R » dans le sens des aiguilles d'une montre pour la fixer sur la manivelle. Tournez la pédale L dans le sens inverse des aiguilles d'une montre.

### **Roue et moteur**

Après le premier mois d'utilisation, il est conseillé de resserrer vos rayons pour limiter l'impact de la traction du moteur sur votre roue arrière. Lors de la mise en route du moteur, un léger bruit pourra avoir lieu. Ce bruit est normal car le moteur se met en route et assiste le pédalage. Ce bruit peut devenir plus important lorsqu'il est pleinement sollicité.



## Porte-bagage

Votre vélo est vendu avec un porte bagage. Il est déjà fixé au-dessus de votre roue arrière. Les éléments de fixation doivent être serrés et vérifiés régulièrement au couple de 4 - 6 Nm. Votre porte bagage est conçu pour une charge maximale de 25 kg, il est possible de fixer un siège pour enfant.



**ATTENTION** : Votre porte-bagages n'est pas conçu pour tirer une remorque.

Par mesure de sécurité, les bagages doivent être transportés uniquement sur le porte bagage.

Lorsque le porte-bagages est chargé, le comportement de votre bicyclette est modifié.

Répartissez la charge de bagages de façon égale pour des deux côtés pour favoriser la stabilité de votre vélo. Tout bagage doit être solidement arrimé au porte-bagages, avant chaque utilisation il est important de vérifier que rien ne pend dans le vide et risque de venir se prendre dans la roue arrière de la bicyclette. Ne pas régler le porte-bagages de manière arbitraire, merci de demander conseil auprès de votre revendeur pour faire un ajustement si nécessaire. Ne pas modifier le porte-bagages, toute modification du porte-bagages par l'utilisateur entraîne la nullité de ces instructions. Les bagages ne doivent pas occulter les réflecteurs et éclairages de votre vélo.

## Béquille

Avant toute utilisation, bien vérifier que votre béquille est remontée.

## Entretien

Votre vélo nécessite un entretien régulier pour votre sécurité mais aussi pour augmenter sa durée de vie. Il est important de contrôler les éléments mécaniques périodiquement afin d'assurer le cas échéant un remplacement des pièces usées ou présentant des traces d'usures.

Lors d'un remplacement de composants, il est important d'utiliser des pièces d'origine afin de conserver les performances et la fiabilité de la bicyclette. Veillez à utiliser des pièces de rechange appropriées concernant les pneus, les chambres à air, les éléments de transmission et les différents éléments du système de freinage.

Il est de la responsabilité de l'utilisateur de d'utiliser des pièces différentes des pièces d'origine.



**AVERTISSEMENTS** : Retirer toujours la batterie avant une opération de maintenance.

## Nettoyage

Afin d'éviter la corrosion du vélo, il est nécessaire de rincer régulièrement votre vélo à l'eau douce en particulier s'il a été exposé à l'air marin.

Le nettoyage doit être fait avec une éponge, une bassine d'eau tiède savonneuse ainsi qu'un jet d'eau (sans pression).



**RECOMMANDATION** : Faites particulièrement attention à ne pas utiliser un nettoyeur à jet d'eau sous haute pression.

## Lubrification

La lubrification est essentielle sur les différents composants qui sont en mouvement afin d'éviter la corrosion. Huiler régulièrement la chaîne, brossez les pignons et plateaux, introduisez périodiquement quelques gouttes d'huile dans les gaines de câbles de frein et de dérailleur.

Il est conseillé de commencer par nettoyer et sécher les éléments à lubrifier.

Il est conseillé d'utiliser de l'huile spécifique pour la chaîne et le dérailleur. Il faut utiliser de la graisse pour les autres composants.

## Contrôles réguliers

Concernant le serrage de la boulonnerie : levier, manivelle, pédales, potences.

Les couples de serrage à appliquer sont les suivants :

COMPONENTI	COPPIA CONSIGLIATA (Nm)	INDICAZIONI PARTICOLARI
Pedals on crank arms	10 – 15	Grease the threads
Crank arm on bracket	18 – 20	Grease the threads
Stem/handlebar tightening	5 – 6	
Headset tightening	5 – 10	
Brake lever	6 – 8	
Brake callipers	6 – 8	
Seat	20 – 22	
Seat post clamp	---	Quick release
Wheel	30	Quick release

Les autres couples de serrage dépendent de la taille des écrous : M4 : 2,5 à 4.0 Nm, M5 : 4.0 à 6.0 Nm, M6 : 6.0 à 7.5 Nm. Serrer les vis uniformément au couple requis.

Contrôler régulièrement les pneus et notamment l'état de la denture du pneu arrière : l'usure, les coupures, les fissures, les pincements. Remplacez le pneu si nécessaire. Contrôlez les jantes et l'absence d'usure excessive, déformations, coups, fissures...

## Révisions

Pour assurer la sécurité et maintenir les composants en bonne condition de marche, vous devez faire vérifier votre VAE périodiquement par votre vendeur. De plus, la maintenance de votre bicyclette doit être effectuée régulièrement par un technicien qualifié.

### Première révision: 1 mois ou 150 km

- Vérification du serrage des éléments : manivelle, roue, potence, pédales, cintre, collier de selle,
- Vérification du fonctionnement de l'assistance électrique,
- Vérification et réglage des freins,
- Tension et/ou dévoilage des roues.

### Tous les ans ou 2000km:

- Vérification des niveaux d'usure (patins de freins, transmission, pneumatiques),
- Vérification du fonctionnement de l'assistance électrique,
- Contrôle des roulements (boitier de pédalier, roues, direction, pédales),
- Contrôle des câbles (freins, dérailleur),
- Vérification de l'éclairage,
- Tension et/ou dévoilage des roues.

### Tous les 3 ans ou 6000km:

- Changement de la transmission (chaîne, roue libre, plateau),
- Vérification du fonctionnement de l'assistance électrique,
- Changement des pneumatiques,
- Contrôle de l'usure des roues (rayons, jante),
- Tension des rayons et/ou dévoilage de roues,
- Changement des patins ou patins de freins,
- Contrôle des fonctions électriques.

### Assistance au pédalage et batterie

L'utilisateur doit faire tourner le pédalier vers l'avant pour bénéficier de l'assistance motorisée. Il s'agit d'un important aspect de sécurité. Ce vélo à assistance électrique fournit une assistance motorisée jusqu'à une vitesse de 25 km/h. Au-delà, le moteur s'arrêtera. Vous pouvez aller plus vite, mais vous devrez le faire de vos propres efforts, sans assistance électrique.

Le moteur ne fonctionnera pas tant que vous n'aurez pas fait faire un tour complet au pédalier. Cette fonctionnalité protège le moteur et son contrôleur et rallonge la durée de vie des composants électriques.

## Assistance au pédalage

Pour démarrer le vélo, actionnez l'interrupteur principal sur le côté de la batterie **ON/OFF**.

Le reste des réglages et informations se font directement sur l'afficheur situé sur le guidon.



**Recommandation :** Veuillez éteindre l'interrupteur principal sur la batterie lorsque vous n'êtes plus en selle. Cela permet d'économiser la charge de la batterie.

## Afficheur LCD

Définition du bouton:

« M » signifie « MODE, 

« + » signifie « UP »,

« - » signifie « DOWN » 



FONCTIONS DE SYNTHÈSE:

Vue complete

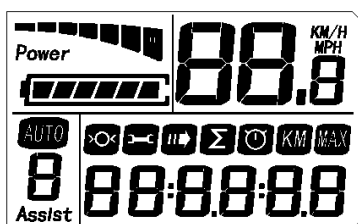

Vue normal

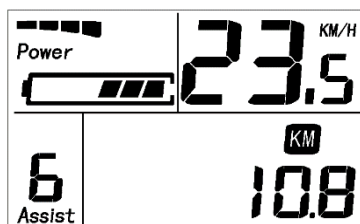

## Mode

Appuyez sur **MODE** pour allumer le display. Lorsque le display est allumé, appuyez sur **MODE** pendant 3 secondes pour éteindre l'appareil. Lorsque l'écran est éteint, il n'y a aucune consommation de la batterie.

✂ Le LCD se met en mode économie d'énergie quand la vitesse est inférieure à 2 km/h pendant au moins 5 minutes.

### Consommation de courant

Représente le courant absorbé à présente, chaque segment étant de 2 a, six segments est  $\geq 12$  a.



### Indicateur de vitesse

Affiche la vitesse de la bicyclette qu'est indiquée comme suit.



### KM/H et MP/H

Appuyez sur les boutons "+" and "-" pendant 2 secondes pour choisir la modalité de settag. Appuyer sur le bouton MODE pour changer KM/H ou MPH, appuyer nuovamente les boutons "+" and "-" pour retourner dans l'écran principal.

Pour réinitialiser le kilométrage total, appuyez sur les boutons « + » et « - » pendant 5 secondes pour afficher l'écran ci-dessous.

Maintenez le bouton « - » pour réinitialiser.

Appuyez sur les boutons « + » et « - » et maintenez-les enfoncés pendant 5 secondes pour revenir à l'écran principal.



### Rétro-éclairage

Appuyez sur le bouton « + » pendant 2 secondes pour activer le rétroéclairage. Appuyez de nouveau 2 secondes pour éteindre l'éclairage.

### Fonction 6 KM/H

Appuyez sur le bouton  pendant 3 secondes pour activer les 6 km/h. Le vélo avancera à 6 Km/h.



### Sélection du niveau d'assistance

Appuyez sur « + » ou « - » pour changer le niveau d'assistance de 0 à 6. Le niveau de default au moment de l'allumage est 1.



### Indicateur code d'erreur

En cas de défaillance du système, l'affichage clignote à une fréquence de 1 HZ et affiche automatiquement le code d'erreur. Chaque code d'erreur est différent et il est correspondant avec des informations d'erreur différents, veuillez consulter la table des codes d'erreurs.



### Indicateur de distance

Lorsque l'écran est activé, cliquez sur « M » pour modifier les informations affichées. Affiches : temps, vitesse, vitesse max, distance parcourue partielle et total, cycle d'affichage automatique du LCD.

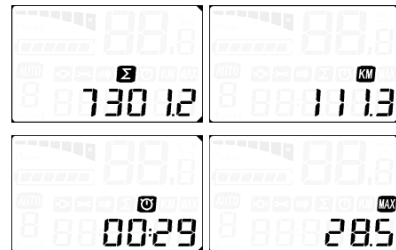

※  affichage du cycles automatique.

### Indicateur de batterie

Lorsque la batterie est complètement chargée, les six segments de la batterie sont toutes allumés. Lorsque la batterie est faible, la figure de la batterie clignote et indique que la batterie est complètement déchargée et doit être rechargée immédiatement.

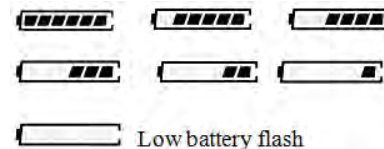

### Économie d'énergie après 5 minutes

Lorsque le vélo à assistance électrique est stationnaire pendant au moins 5 minutes, le système se met automatiquement en mode économie d'énergie.

### Problèmes communs et les solutions

- ✓ Question : Pourquoi l'affichage ne démarre pas?
- ✓ Réponse : Vérifier le connecteur entre l'affichage et le contrôleur.
- ✓ Question: comment traiter le code d'erreur ?
- ✓ Réponse: localiser le code pour l'entretien. S'il ne peut pas être résolu, chercher rapidement le centre d'assistance.

### Table de codes d'erreur

Code d'erreur et la définition de défaillance correspondant.

Code d'erreur	définition
1	Erreur en cours ou MOS endommagé
2	Erreur de l'accélération
3	Erreur moteur
4	Erreur de capteur magnétique Hall
5	Erreur levier freins
6	Sous tension
7	Décrochage moteur
8	contrôleur erreur
9	Erreur d'affichage display

## Gestion de la batterie

Les vélos électriques ont la batterie positionnée à l'intérieur du porte-bagages arrière (la batterie est directement connectée à l'unité de commande à l'avant).

Le curseur de batterie est fixé sur le porte-bagages.

Le support de batterie est ensuite verrouillé avec la clé, voir les détails de fonctionnement ci-dessous.



Tout d'abord, placez le boîtier de la batterie le long du curseur horizontalement, puis poussez-le et assurez-vous qu'il est bien ajusté. Deuxièmement, assurez-vous que la batterie est fermement enfoncée dans le boîtier du contrôleur et que son connecteur est fermement inséré à l'intérieur du boîtier du contrôleur.

## Verrouillage de la batterie

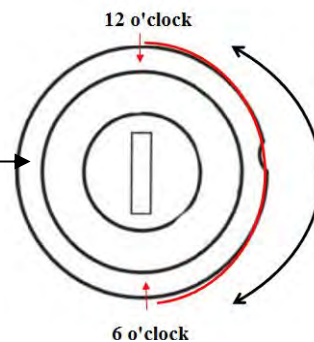

À partir de la position initiale à 12 heures (où la batterie et le support sont déverrouillés), insérez la clé dans la fente pour clé, poussez-la et tournez-la dans le sens des aiguilles d'une montre jusqu'à la position 6 heures (pour que la batterie soit verrouillée avec le support). A l'inverse, vous pouvez le débloquer.



## Batterie en charge

S'il y a une prise de courant à portée de main, vous pouvez charger le vélo directement avec la batterie toujours fixée au vélo. Le port de chargement est recouvert d'un capuchon en plastique avec une flèche jaune. Ouvrez-le et chargez directement la batterie.

Le retrait de la batterie est utile pour recharger dans un endroit où le vélo ne peut pas rester debout ou lorsqu'il n'y a pas de prise secteur accessible là où le vélo est garé.

Avant de retirer la batterie du vélo, vous devez débloquer les étapes suivantes

\* Assurez-vous que l'interrupteur est éteint.

\* Appuyez sur la touche et tournez-la dans le sens inverse des aiguilles d'une montre de 6 heures à 12 heures.

**\* Pensez à retirer et conserver la clé après avoir retiré la batterie du porte-bagages !!!**



## Utilisation du chargeur

Avant de charger la batterie, veuillez lire le manuel de l'utilisateur et le manuel du chargeur, s'ils sont fournis avec votre vélo. Veuillez également prendre note des points suivants relatifs au chargeur de la batterie:

- Respectez des instructions portées sur l'étiquette du chargeur de batterie.
- N'utilisez pas ce chargeur à proximité de gaz explosifs ou de substances corrosives.
- Ne secouez pas le chargeur, ne lui faites pas subir de choc et évitez les chutes.
- Protégez toujours le chargeur de la pluie et de l'humidité, pour un usage intérieur.
- La tolérance de température de ce chargeur se situe entre 0 et +40 °C.
- Il est interdit de démonter le chargeur, en cas de problème, confier l'appareil à un réparateur qualifié.
- Vous ne devez utiliser que le chargeur fourni avec votre vélo électrique pour éviter tout dégât. Notez que le non-respect de cette contrainte annulera la garantie.

- Lors du rechargement, la batterie et le chargeur doivent être éloignés d'au moins 10 cm du mur et dans un endroit sec et ventilé. Ne placez rien à proximité directe du chargeur pendant l'utilisation.
- Ne pas toucher le chargeur trop longtemps pendant la charge (risque de brûlure superficielle).
- Ne pas positionner le chargeur de manière instable.
- Ne pas couvrir le chargeur pour éviter la surchauffe pendant la charge.
- Ne pas immerger le produit
- Evitez tout contact avec l'eau pendant la recharge de la batterie. Ne pas toucher le chargeur avec les mains mouillées.
- Ne pas utiliser le chargeur avec un fil d'alimentation ou des fiches abîmés. S'assurer que la prise du chargeur est correctement connectée au secteur pour la charge.
- Ne pas court-circuiter les broches du chargeur en utilisant un objet métallique.
- Déconnecter l'alimentation avant de brancher ou débrancher les connexions sur la batterie.
- Ce chargeur est conçu pour charger des batteries au Lithium, ne pas charger le mauvais type de batterie. Ne pas utiliser sur une batterie non-rechargeable.
- Cet appareil peut être utilisé par des enfants âgés d'au moins 14 ans et par des personnes ayant des capacités physiques, sensorielles ou mentales réduites ou dénuées d'expérience ou de connaissance, s'ils (si elles) sont correctement surveillés ou si des instructions relatives à l'utilisation de l'appareil en toute sécurité leur ont été données et si les risques encourus ont été appréhendés. Les enfants ne doivent pas jouer avec l'appareil. Le nettoyage et l'entretien par l'utilisateur ne doivent pas être effectués par des enfants sans surveillance.
- Il convient de surveiller les enfants pour s'assurer qu'ils ne jouent pas avec l'appareil.
- Laisser hors de portée des enfants, ce produit n'est pas un jouet.
- Le câble souple externe de ce produit ne peut pas être remplacé ; en cas d'endommagement du cordon il convient de mettre le produit au rebut.
- En fin de vie, confier le produit à un centre de recyclage.



## Procédure de rechargement

Si une prise de courant est disponible près de votre vélo, vous pouvez recharger la batterie directement sur le vélo sans la détacher. La prise de chargeur est recouverte par un capuchon en plastique il vous suffit de l'ouvrir pour recharger la batterie directement.

Retirer la batterie peut s'avérer utile dans des endroits ne pouvant pas accueillir votre vélo ou lorsqu'il n'est pas à proximité d'une prise de courant.



**RECOMMANDATION** : Le chargement de la batterie doit se faire à l'intérieur dans un endroit ventilé.

Veillez recharger la batterie du vélo selon la procédure suivante:

- La batterie peut être rechargée en utilisant une prise de courant standard. Il n'est pas nécessaire d'actionner son interrupteur.
- Insérez la prise du chargeur dans la batterie et branchez le câble d'alimentation du chargeur dans une prise proche.
- Lors du chargement, la LED sur le chargeur sera rouge pour témoigner du bon fonctionnement. Lorsqu'il passe au vert, cela signifie que la batterie est rechargée.
- Pour terminer le chargement, vous devez débrancher la prise de courant, puis la prise reliée la batterie. Fermez enfin le capuchon de la prise de la batterie.

### Autonomie de votre batterie

Ce vélo à assistance électrique est équipé d'une batterie Li-ion de haute qualité. Les batteries Li-ion ont un chargement sans effet mémoire et une large fourchette de tolérance à la température allant de -10 à +40 °C.

Pour assurer une durée de vie maximale à la batterie et la protéger des dégâts, veuillez suivre les instructions d'utilisation et d'entretien ci-dessous.

#### **Autonomie de votre batterie**

Après la charge de votre batterie, il est conseillé de la laisser reposer 20 à 30 minutes avant utilisation. L'autonomie de votre batterie dépend de plusieurs facteurs d'utilisation:

- Le choix du mode d'assistance
- Le poids de l'utilisateur
- Le dénivelé de la route
- Le gonflage des pneus
- Le vent
- L'effort de pédalage fourni
- Démarrage et fréquence d'arrêts
- La température extérieure

#### **Mise en garde, précautions**

Il est recommandé de recharger les batteries de façon régulière, ou après chaque utilisation. Il n'y a pas d'effet mémoire sur ces batteries. Afin de maximiser la durée de vie de votre batterie, il est conseillé :

- D'éviter les endroits chauds (température de charge idéale 20°C)
- De laisser refroidir la batterie 30 minutes après l'utilisation du vélo

### Précautions d'emplois:



- Utilisez la batterie uniquement pour ce vélo.
- Utilisez uniquement le chargeur spécifique livré pour charger la batterie.
- Chargez uniquement la batterie dans un espace bien ventilé.
- Ne pas exposer la batterie à la chaleur ou la charger en plein soleil.
- Ne pas démonter ou modifier le boîtier et la batterie qui est intégrée dans le boîtier.
- Ne pas connecter les connexions (+) et (-) de la batterie avec un objet métallique.
- Ne pas exposer la batterie à des liquides.
- Ne pas utiliser une batterie abîmée.
- Ne pas continuer à charger la batterie si la charge n'est pas complète au bout du temps de charge théorique.
- Ne pas utiliser la batterie si elle émet une odeur inhabituelle, chauffe de manière inhabituelle ou si quelque chose paraît anormal.
- Ne pas laisser la batterie à la portée des enfants.
- Rechargez votre batterie avant un stockage prolongé et réalisez la même opération après ce stockage.

### Durée de vie des batteries



Les batteries peuvent souffrir d'un vieillissement de leurs performances après un grand nombre de charges. Cela dépendra des habitudes d'utilisation du VAE. Vous devez déposer vos batteries usagées dans votre magasin ou dans des points de dépôt spécialisé en recyclage. Surtout ne jetez pas votre batterie en fin de vie dans la nature.

### Entretien de la batterie

Pour assurer une durée de vie maximale à la batterie et la protéger des dégâts, veuillez suivre les instructions d'utilisation et d'entretien suivantes :

Lorsque vous remarquez que la charge descend à 10 %, la batterie doit rapidement être rechargée.

**RECOMMANDATION** : Si le vélo n'est pas fréquemment utilisé sur une certaine période, il faut entièrement recharger tous les mois. Le boîtier de la batterie doit être stocké dans un endroit sec, protégé, à une température comprise entre 5 et 35°C.



**AVERTISSEMENT :**

- La durée de vie de la batterie peut être réduite en cas de stockage prolongé sans rechargement régulier comme mentionné plus haut.
- N'utilisez aucun métal pour connecter directement deux pôles de la batterie, ce qui pourrait provoquer un court-circuit.
- Ne placez jamais la batterie près d'une cheminée ou toute autre source de chaleur.
- Ne secouez pas la batterie, ne lui faites pas subir de choc et évitez les chutes.
- Lorsque le bloc batterie est retiré du vélo, gardez-le hors de portée des enfants pour éviter tout accident.
- Il est interdit d'ouvrir la batterie.

### Utilisation et entretien du moteur électrique

Nos vélos à assistance électrique sont programmés pour démarrer l'assistance électrique après un demi-tour du pédalier.

N'utilisez pas le vélo dans des endroits inondés ou en cas d'orage. N'immergez pas les composants électriques dans l'eau pour leur éviter tout dégât.

Évitez les chocs sur le moteur pour ne pas l'endommager.

### Entretien du contrôleur

Il est très important de bien prendre soin du contrôleur selon les instructions suivantes :

- Protégez le contrôleur des infiltrations d'eau et de l'immersion.

**Note:** Si vous pensez que de l'eau a pu s'infiltrer dans le boîtier, veuillez éteindre la batterie immédiatement et continuez sans assistance. Vous pourrez la redémarrer dès que le contrôleur sera sec.

- Ne secouez pas le contrôleur, ne lui faites pas subir de choc et évitez les chutes.

**AVERTISSEMENT:** N'ouvrez pas le boîtier du contrôleur. Toute tentative d'ouvrir le boîtier du contrôleur, de le modifier ou de l'ajuster entrainera une annulation de la garantie. Veuillez demander à votre revendeur ou professionnel qualifié d'effectuer les réparations



Toutes modifications des paramètres du système de gestion électrique, notamment le changement de la limite de vitesse, sont formellement interdites et vous feront perdre la garantie de votre vélo.

## Diagramme électrique et spécifications

Nous nous réservons le droit, sans préavis, de modifier ce produit. Pour des informations complémentaires, veuillez contacter votre détaillant.

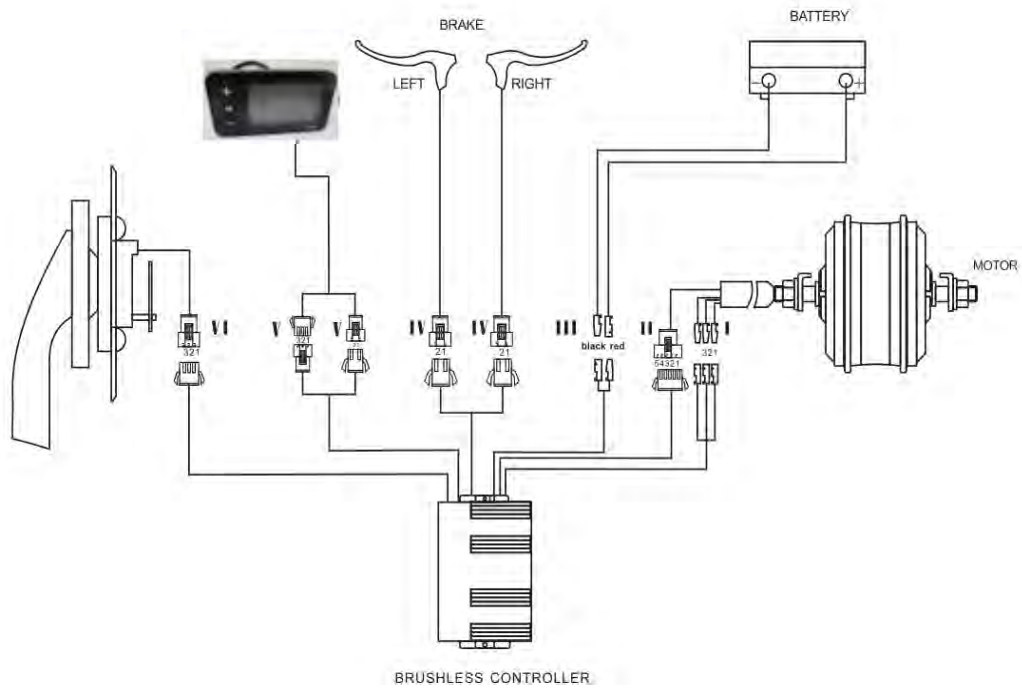

## Fiche technique principale

Poids maximum: Utilisateur + Chargement + vélo		130 kg
Vitesse maximum avec assistance		25 km/h
Autonomie		Approx. 40 à 50 km
Motorisation	Puissance max	250 W 32Nm
	Tension	36V
	Bruit maximal à l'utilisation	< 70 dB
Batterie	Type	Lithium
	Tension	36V
	Capacité	7,8 Ah
	Poids	3 kg
	Temps de charge	6-8 h
	Nombre de cycles ( $\geq 70\%$ capacité)	500 cycles
Chargeur	Tension d'entrée	100-240V
	Tension de sortie	36V
Poids total du vélo		21,7 kg
Taille utilisateur		160 - 180

## SAV SAV

### Pièce d'usures

Les différents éléments d'usures sont des éléments standards. Toujours remplacer les pièces usées et/ou à changer par des composants identiques en ventes dans le commerce ou chez votre revendeur.

### Résolution des problèmes de base

Ne tentez pas d'accéder ou de réparer un composant électrique vous-même. Contactez le spécialiste le plus proche de chez vous pour un entretien effectué par une personne qualifiée.

Les informations ci-dessous sont à but explicatif et ne sont pas des instructions visant à assister l'utilisateur dans des réparations. Toute procédure de résolution mentionnée doit être effectuée par un professionnel qualifié, conscient des problèmes de sécurité et familier avec l'entretien électrique.

Description du problème	Causes possibles	Résolution
Après l'allumage de la batterie, le moteur n'assiste pas au pédalage.	<ol style="list-style-type: none"> <li>1) le câble du moteur (joint de connexion étanche) est mal branché</li> <li>2) le levier de frein n'est pas correctement revenu en position normale, ce qui force l'extinction de l'interrupteur</li> <li>3) le fusible de la batterie est grillé</li> <li>4) le capteur de vitesse est trop éloigné du disque magnétique sur l'axe B.B.</li> <li>5) la connexion entre le capteur et le contrôleur n'est pas établie ou à un faux contact.</li> </ol>	<p>Tout d'abord, vérifiez que la batterie est chargée. Si ce n'est pas le cas, rechargez-la.</p> <ol style="list-style-type: none"> <li>1) vérifiez que la connexion est bien établie, sans qu'il n'y ait de jeu</li> <li>2) remplacez le levier de frein dans sa position normale avec attention sans freiner</li> <li>3) ouvrez le dessus du bloc batterie et vérifiez l'état du fusible. S'il est grillé, contactez votre détaillant ou professionnel agréé pour un remplacement</li> <li>4) ajustez la distance entre le capteur et la bande magnétique pour qu'elle ne soit pas supérieure à 3 mm</li> <li>5) assurez-vous que le contrôleur et le capteur sont bien connectés.</li> </ol>
L'autonomie de la batterie raccourcit (note : les performances de la batterie sont directement influencées par le poids de l'utilisateur, des bagages, la force du vent, le type de route, les freinages constants).	<ol style="list-style-type: none"> <li>1) le temps de rechargement n'est pas suffisant</li> <li>2) la température ambiante est trop basse et influence le fonctionnement de la batterie</li> <li>3) les côtes ou les vents de face fréquents tout comme des routes en mauvais état</li> <li>4) la pression des pneus n'est pas suffisante (les regonfler)</li> <li>5) arrêts et redémarrages fréquents</li> <li>6) la batterie a été stockée sans recharge pendant longtemps.</li> </ol>	<ol style="list-style-type: none"> <li>1) veuillez recharger la batterie en suivant les instructions (chapitre 7.3)</li> <li>2) en hiver ou par température inférieure à 0 °C, votre batterie doit être conservée en intérieur</li> <li>3) il s'agit d'une cause normale et le problème se résoudra avec l'amélioration des conditions</li> <li>4) gonflez les pneus à une pression de 3,1 bar</li> <li>5) le problème se résoudra avec l'amélioration des situations d'utilisation</li> <li>6) effectuez un rechargement régulier en conformité avec le manuel d'instructions. Si cela ne résout pas le</li> </ol>



DENVER		
		problème, contactez votre détaillant ou professionnel qualifié.
Après avoir branché le chargeur, les LED de chargement ne s'allument pas.	1) problème avec la prise électrique 2) faux contact entre la prise d'entrée du chargeur et la prise électrique 3) la température est trop basse.	1) inspectez et réparez la prise électrique 2) inspectez et insérez la prise à fond 3) effectuez le chargement en intérieur. Si les solutions précédentes n'ont aucun effet, contactez votre détaillant ou professionnel qualifié.
Après un rechargement de plus de 4/5 heures, la LED d'indication de rechargement est encore rouge (note : il est très important de recharger la batterie en respectant les instructions pour éviter d'endommager le matériel).	1) la température ambiante est de 40 °C ou plus 2) la température ambiante est de 0 °C ou moins 3) le vélo n'a pas été rechargé après utilisation ce qui a exagéré le déchargement 4) la tension de sortie est trop basse pour pouvoir recharger la batterie.	1) rechargez la batterie sous une température inférieure à 40 °C et en conformité avec les instructions 2) rechargez la batterie en intérieur et en conformité avec les instructions 3) entretenez correctement la batterie pour éviter une exagération du déchargement 4) n'effectuez pas de rechargement avec une tension inférieure à 100 V. Si les solutions précédentes n'ont aucun effet, contactez votre détaillant ou professionnel qualifié.
<u>Afficheur LCD :</u>  La vitesse ne s'affiche pas sur l'écran LCD.	La bille magnétique sur le rayon de la roue est trop éloigné du capteur (fixé à l'arrière du cadre ou à la fourche avant) ce qui empêche le capteur de recevoir le signal lorsque la roue tourne.	Vérifiez la distance entre la bille magnétique et le capteur et assurez-vous qu'elle n'excède pas 5 mm.

### Résolution des problèmes liés au chargeur :

- La lumière Rouge ne fonctionne pas durant le chargement : vérifiez que les connecteurs soient correctement connectés. Vérifiez si la tension normale est passée d'emblée, si c'est le cas, s'il vous plaît vérifiez la réparation du chargeur. Si ce qui précède est correct, la batterie est certainement défectueuse.
- La lumière Rouge ne devient pas verte : éteignez l'alimentation, après 5 secondes puis connectez l'alimentation secteur, il peut continuer à charger. La batterie ne peut plus se charger, la batterie est certainement défectueuse.
- La lumière Rouge devient immédiatement verte : vérifiez que la batterie est complètement chargée. Si elle ne l'est pas, la batterie ou le chargeur sont défectueux.
- Si le fusible a sauté : ne pas démonter le chargeur, mais le confier à un réparateur qualifié qui remplacera le fusible par un neuf présentant les mêmes caractéristiques (T3.15A/250V).

## Notes

### EG-Konformitätserklärung CE

Der Hersteller: **DENVER S.r.l. - VIA PRIMO MAGGIO, N. 32 - 12025 DRONERO (CN) – ITALIA**

Der ordnungsgemäß Bevollmächtigte zur Zusammenstellung der technischen Unterlagen und zur Ausarbeitung dieser Erklärung erklärt, dass das unten angegebene Produkt:

- ✓ Kennung: **TAKEAWAY E100 RM 20"**
- ✓ Kerl: **Fahrrad mit elektrischer Unterstützung**
- ✓ Markenname: **TAKEAWAY E100 RM 20" NASSAU**
- ✓ Motor: **36V - 250W max.**
- ✓ Batterie: **36V Li-Ionen-Zellen – 7,8 Ah**

Es entspricht den von der Europäischen Union harmonisierten Normen wie folgt:

- ✓ **Maschinenrichtlinie 2006/42/CE**
- ✓ **Standard EN15194:2017**
- ✓ **Richtlinie 2014/35/EU zur Harmonisierung der Rechtsvorschriften der Mitgliedstaaten über die Bereitstellung elektrischer Betriebsmittel zur Verwendung innerhalb bestimmter Spannungsgrenzen auf dem Markt.**
- ✓ **Richtlinie 2014/30/EU zur Angleichung der Gesetze der Mitgliedsstaaten über die elektromagnetische Verträglichkeit.**
- ✓ **Richtlinie 2011/65/EU zur Beschränkung der Verwendung bestimmter gefährlicher Stoffe in Elektro- und Elektronikgeräten.**
- ✓ **Richtlinie 2006/66/EG über Batterien und Akkumulatoren und Altbatterien und Altakkumulatoren.**

### Identitätserklärung

Wir, hersteller / exporteur **DENVER S.r.l. - VIA PRIMO MAGGIO, N. 32 - 12025 DRONERO (CN) – ITALIA** erklärt, dass das bezeichnete Produkt TAKEAWAY E100 RM 20" genau das gleiche Modell ist, das unter dem Markennamen "NASSAU" vertrieben wird.

CEO GIUSEPPE BERAUDO



DENVER S.r.l.  
Via Primo Maggio, 32  
12025 DRONERO (CN)  
Tel. 0172 900000  
www.denvercycling.com

### Verklaring van overeenstemming CE

De fabrikant: **DENVER S.r.l. - VIA PRIMO MAGGIO, N. 32 - 12025 DRONERO (CN) - ITALIA**

Naar behoren gemachtigd om het technisch dossier samen te stellen en deze verklaring op te stellen, verklaart dat het hieronder vermelde product:

- ✓ Identificatie: **TAKEAWAY E100 RM 20"**
- ✓ Type: **elektrisch ondersteunde fiets**
- ✓ Markering: **TAKEAWAY E100 RM 20" NASSAU**
- ✓ Motor: **36V - 250W max.**
- ✓ Batterij: **36V – 7,8 Ah lithium-ioncellen**

Het voldoet als volgt aan alle door de Europese Unie geharmoniseerde voorschriften:

- ✓ **Machinerichtlijn 2006/42/EG**
- ✓ **Norm EN15194:2017**
- ✓ **Richtlijn 2014/35/EU betreffende de harmonisatie van de wetgevingen van de lidstaten met betrekking tot het op de markt aanbieden van elektrisch materiaal bestemd voor gebruik binnen bepaalde spanningsgrenzen.**
- ✓ **Richtlijn 2014/30/EU betreffende de harmonisatie van de wetten van de lidstaten met betrekking tot elektromagnetische compatibiliteit.**
- ✓ **Richtlijn 2011/65/EU betreffende de beperking van het gebruik van bepaalde gevaarlijke stoffen in elektrische en elektronische apparatuur.**
- ✓ **Richtlijn 2006/66/EG betreffende batterijen en accu's en betreffende afgedankte batterijen en accu's.**

### Verklaring van identiteit

vs, leverancier / exporteur: **DENVER S.r.l. - VIA PRIMO MAGGIO, N. 32 - 12025 DRONERO (CN) – ITALIA** verklaart dat het aangeduide product TAKEAWAY E100 RM 20" exact hetzelfde model is dat wordt gedistribueerd onder de merknaam "NASSAU".

CEO GIUSEPPE BERAUDO



DENVER S.r.l.  
Via Primo Maggio, 32  
12025 DRONERO (CN)  
Tel. 0172 900000  
www.denvercycling.com

### EC Declaration of Conformity

The Manufacturer: **DENVER S.r.l. - VIA PRIMO MAGGIO, N. 32 - 12025 DRONERO (CN) – ITALY**

Duly authorised to compile the technical file and to draw up this declaration, hereby declares that the product indicated below:

- ✓ Identifier: **TAKEAWAY E100 RM 20"**
- ✓ Type: **Electrically assisted bicycle**
- ✓ Marking: **TAKEAWAY E100 RM 20" NASSAU**
- ✓ Motor: **36V - 250W max.**
- ✓ Battery: **Lithium-ion cells 36V – 7,8 Ah**

Complies with all harmonised European Union regulations as follows:

- ✓ **Machinery Directive 2006/42/EC**
- ✓ **Standard EN15194:2017**
- ✓ **Directive 2014/35/EU on the harmonisation of the laws of Member States relating to the making available on the market of electrical equipment designed for use within certain voltage limits.**
- ✓ **Directive 2014/30/EU on the harmonisation of the laws of the member states relating to electromagnetic compatibility.**
- ✓ **Directive 2011/65/EU on the restriction of the use of certain hazardous substances in electrical and electronic equipment.**
- ✓ **Directive 2006/66/EC on batteries and accumulators and waste batteries and accumulators.**

### Declaration of identity

The manufacturer: **DENVER S.r.l. - VIA PRIMO MAGGIO, N. 32 - 12025 DRONERO (CN) - ITALY** declares that the product designated TAKEAWAY E100 RM 20" is exactly the same model distributed under the brand name "NASSAU".

AD GIUSEPPE BERAUDO



DENVER S.r.l.  
Via Primo Maggio, 32  
12025 DRONERO (CN)  
Tel. 0172 900000

### Déclaration de conformité CE

Le fabricant: **DENVER S.r.l. - VIA PRIMO MAGGIO, N. 32 - 12025 DRONERO (CN) - ITALIE**

dûment autorisé à constituer le dossier technique et à rédiger la présente déclaration, déclare par la présente que le produit indiqué ci-dessous:

- ✓ Identifiant: **TAKEAWAY E100 RM 20"**
- ✓ Type: **bicyclette à assistance électrique**
- ✓ Marquage : **TAKEAWAY E100 RM 20" NASSAU**
- ✓ Moteur: **36V - 250W max.**
- ✓ Batterie: **Cellules lithium-ion 36V – 7,8 Ah**

Conforme à toutes les réglementations harmonisées de l'Union européenne comme suit:

- ✓ **Directive sur les machines 2006/42/CE**
- ✓ **Norme EN15194:2017**
- ✓ **Directive 2014/35/UE concernant l'harmonisation des législations des États membres relatives à la mise à disposition sur le marché du matériel électrique destiné à être employé dans certaines limites de tension.**
- ✓ **Directive 2014/30/UE relative à l'harmonisation des législations des États membres concernant la compatibilité électromagnétique.**
- ✓ **Directive 2011/65/UE relative à la limitation de l'utilisation de certaines substances dangereuses dans les équipements électriques et électroniques.**
- ✓ **Directive 2006/66/CE relative aux piles et accumulateurs ainsi qu'aux déchets de piles et d'accumulateurs.**

### Déclaration d'identité

Le fabricant : **DENVER S.r.l. - VIA PRIMO MAGGIO, N. 32 - 12025 DRONERO (CN) - ITALY** déclare que le produit désigné TAKEAWAY E100 RM 20" est exactement le même modèle distribué sous la marque "NASSAU".

AD GIUSEPPE BERAUDO



DENVER S.r.l.  
Via Primo Maggio, 32  
12025 DRONERO (CN)  
Tel. 0172 900000

LIISTR449